

Справочник пользователя

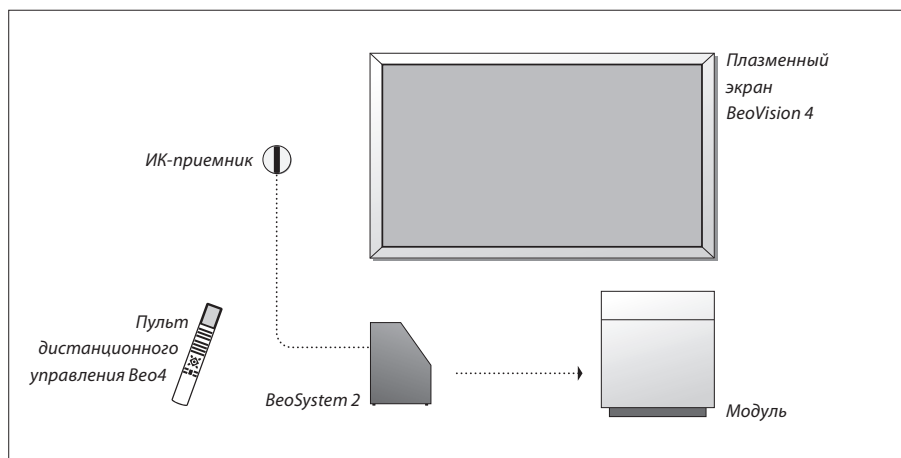

В состав BeoVision 4 входят компоненты, показанные на рисунке справа. В Руководстве и Справочнике данные компоненты обозначаются определенными терминами. Комплект в сборе именуется BeoVision 4.



Обозначения, применяемые в Руководстве и Справочнике

Кнопки на пульте дистанционного управления Beo4

TV LIST



Дисплей на пульте дистанционного управления Beo4

STORE

Дисплей на телевизионном экране

TV 12

Руководство и Справочник пользователя

Справочник содержит информацию о подключении и использовании внешних устройствами, а также обзор экранных меню. В Руководстве содержится вся необходимая информация по изделию Bang & Olufsen.

По вопросам поставки, установки и настройки приобретенного Вами изделия обращайтесь к торговому представителю фирмы Bang & Olufsen. Однако вся информация, требующаяся для установки и настройки изделия, изложена в Руководстве и Справочнике для пользователя. Она будет полезна при переносе Вашего изделия в другое место или при последующем расширении Вашей системы.

И в Руководстве, и в Справочнике имеется указатель, который поможет Вам быстро найти более подробную информацию на интересующую Вас тему.

Размещение, подключения, уход и обслуживание, 4

Ознакомьтесь с тем, как переносить и где размещать BeoVision 4, как подключать дополнительную видеоаппаратуру и где находятся разъемы.

Подключение акустических колонок – объемное звучание, 13

Ознакомьтесь с тем, как превратить BeoVision 4 в систему объемного звучания.

Подключение дополнительного оборудования, 18

Ознакомьтесь с тем, как подключить устройство Set-top box, декодер, устройство-источник сигналов высокого разрешения или ПК к BeoSystem 2 и как зарегистрировать дополнительное оборудование.

Использование аудиосистемы с BeoVision 4, 26

Ознакомьтесь с информацией о порядке подключения аудиосистемы к BeoSystem 2 и управлении интегрированной аудио/видеосистемой.

Распределение звука и изображения с помощью системы BeoLink, 28

Ознакомьтесь с тем, как установить соединение с сопряженной комнатой, управлять сопряженной системой и настраивать BeoVision 4 в сопряженной комнате.

Настройка Beo4, 32

Ознакомьтесь с тем, как добавлять и удалять функции Beo4.

Меню, 34

Описание экранных меню.

Указатель, 41

Настройка BeoVision 4 и BeoSystem 2

При установке BeoVision 4 рекомендуем соблюдать приведенные ниже инструкции:

- Распакуйте систему и экран.
- Подберите подходящее место. Инструкции приведены на этой странице.
- Смонтируйте настенный кронштейн так, как указано в прилагаемом к нему руководстве.
- Подключите экран.
- Установите ИК-приемник.
- Подключите акустические колонки и дополнительное оборудование в соответствии с приводимыми далее инструкциями.

Не включайте систему в сеть электропитания до подключения экрана, акустических колонок и другого оборудования!

Для дополнительной информации о панели быстрого подключения на BeoSystem 2 см. главу «Панель быстрого подключения на BeoSystem 2» на стр. 12.

Прежде всего...

- Убедитесь в том, что размещение, подготовка и подключение оборудования выполнены в соответствии с Руководством.
- Не устанавливайте никакие предметы на BeoSystem 2 и экран.
- Ваше изделие предназначено для использования только в домашних условиях, в сухом помещении, при температуре 10–40°C.
- Не пытайтесь открыть корпус Вашего изделия. Такие работы должны выполняться квалифицированным специалистом.

BeoSystem 2:

- Установите BeoSystem 2 в модуль. Если Вы не хотите использовать модуль, убедитесь в том, что вокруг BeoSystem 2 достаточно пространства для вентиляции.
- BeoSystem 2 необходимо установить на твердой, устойчивой поверхности.

Плазменный экран:

- В связи со значительным весом экрана поднимать и переносить его рекомендуется вдвоем.
- При поднятии экрана удерживайте его за верхний и нижний края.
- При переноске экран всегда должен находиться в вертикальном положении.
- Если при переноске возникнет необходимость поставить экран, то его нужно ставить в вертикальном положении на устойчивой, плоской поверхности. *Размещение экрана отдельно без опоры не предусмотрено. До крепления на настенный кронштейн его всегда необходимо поддерживать!*
- Изображение может искажаться на высоте, где атмосферное давление ниже 833 гПа (приблизительно 1500 метров или выше).
- При установке на настенный кронштейн необходимо предусмотреть свободные промежутки около 10 см сверху, снизу и по боковым краям экрана.

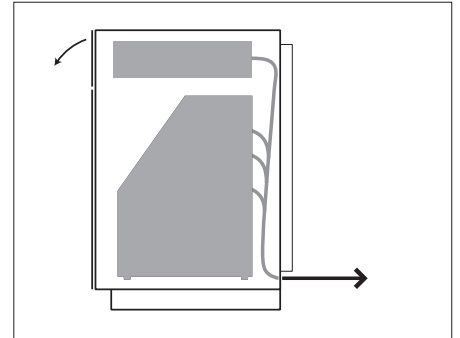

Установите BeoSystem 2 в модуль. После подключения оборудования закрепите заднюю стенку модуля четырьмя прилагаемыми винтами.

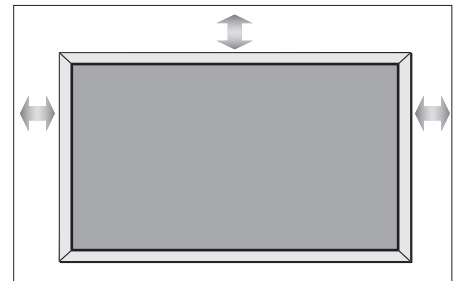

Описание разъемов

BeoSystem 2:

- 1 Выключатель электропитания
- 2 Разъемы для подключения ИК-приемника
- 3 Панель быстрого подключения
- 4 Разъем для подключения шнура электропитания
- 5 Разъемы для подключения плазменного экрана
- 6 Разъемы для подключения акустических колонок и цифровой вход
- 7 Разъемы для подключения аудио/видеоустройств и антенны
- 8 Разъем для вентилятора

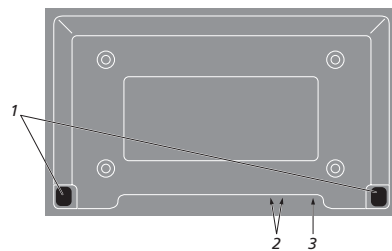
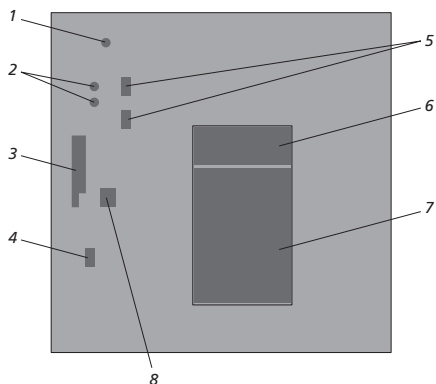

Плазменный экран:

- 1 Разъемы для подключения акустических колонок*
- 2 Разъемы для подключения аудио/видеоустройств
- 3 Разъем для подключения шнура электропитания

Для дополнительной информации о разъемах см. главу «Панели разъемов» на стр. 9.

*При использовании внешних акустических колонок подключайте их к BeoSystem 2, а не к плазменному экрану!

Монтаж и подключение

ИК-приемника

Для дистанционного управления BeoVision 4 и подключенным оборудованием необходимо подключить к BeoSystem 2 ИК-приемник.

ИК-приемник похож на «глаз», который принимает сигналы пульта дистанционного управления Beo4 и переправляет их в BeoSystem 2. Затем BeoSystem 2 посылает соответствующие команды на плазменный экран и другое подключенное оборудование.

При монтаже ИК-приемника убедитесь в том, что он находится на той же стене, что и плазменный экран. Если ИК-приемник расположен неправильно, свет, испускаемый экраном, может мешать управлению BeoVision 4!

После того, как вы расположили ИК-приемник так, как показано на этой странице, подключите его к разъему IR IN на BeoSystem 2.

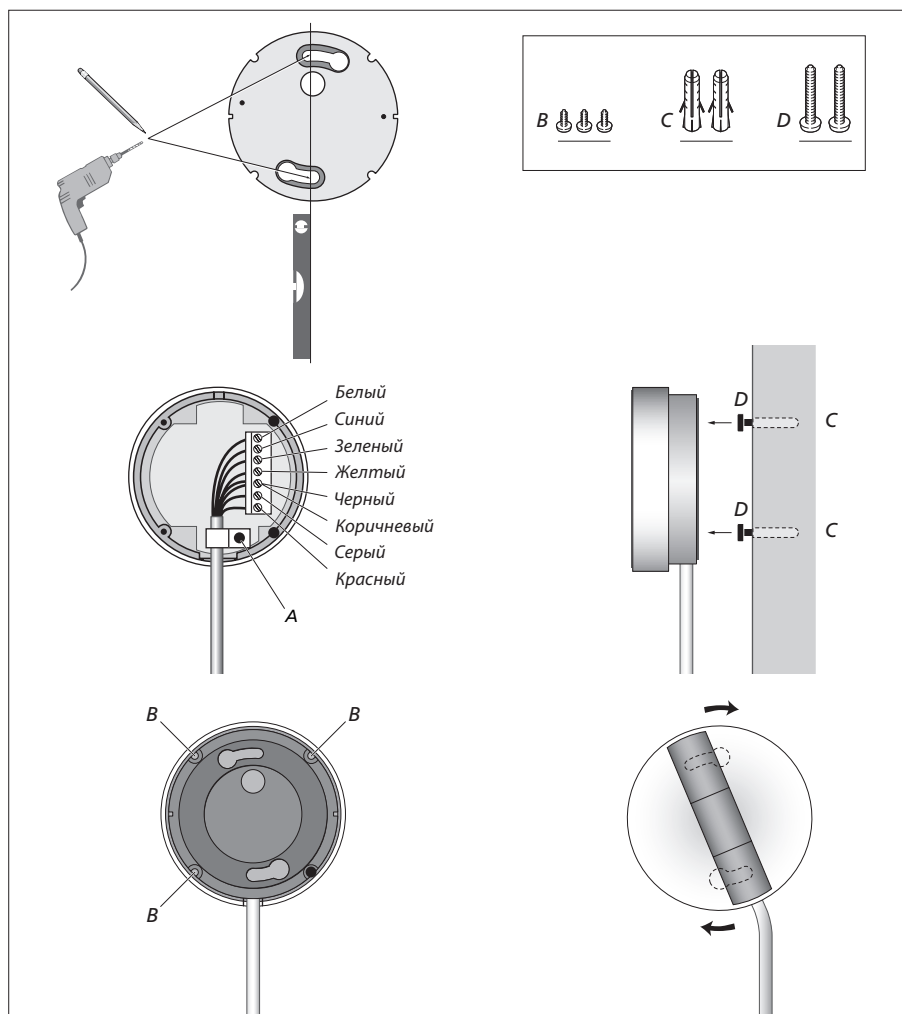

Подключение плазменного экрана

При необходимости кабели-удлинители и переходники можно приобрести у торгового представителя фирмы Bang & Olufsen. Штекеры на концах кабелей (по два на каждом конце) подходят только к соответствующим разъемам, поэтому, если Вы будете следовать инструкции, приведенной ниже, ошибиться невозможно.

- Подключите 15-штырьковый штекер к разъему RGB на BeoSystem 2, а 9-штырьковый штекер на том же конце кабеля к разъему RS232 на BeoSystem 2.
- Подключите 15-штырьковый штекер на другом конце кабеля к разъему PC IN на экране, а 9-штырьковый штекер на том же конце кабеля к соответствующему разъему SERIAL на экране.
- Подключите ИК-приемник к соответствующему разъему IR-IN на BeoSystem 2.
- Подсоедините два шнура электропитания к соответствующим разъемам на BeoSystem 2 и плазменном экране, но пока не включайте их в сеть!

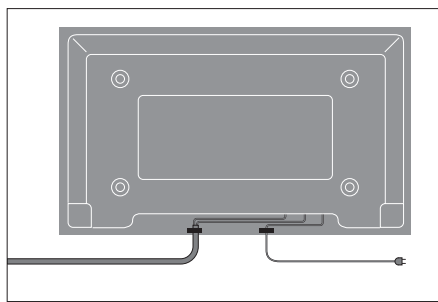
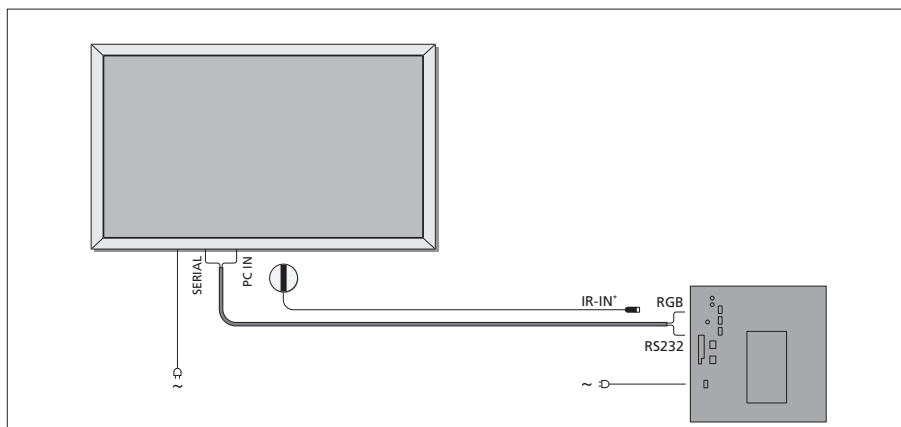

Шнур электропитания необходимо зафиксировать кабельными зажимами, как показано на рисунке. В противном случае, он может выскочить из разъема.

Подсоединение антенны и подключение к сети

Перед включением убедитесь в том, что BeoSystem 2 и экран размещены правильно.

- > Подсоедините систему к сети электропитания.
- > Подключите антенну к разъему VHF/UHF на BeoSystem 2.
- > Подключите BeoSystem 2 к сети электропитания.

Если Вы еще не подключили акустические колонки или собираетесь подключить к BeoSystem 2 другое оборудование, не подключайте пока систему к электросети!

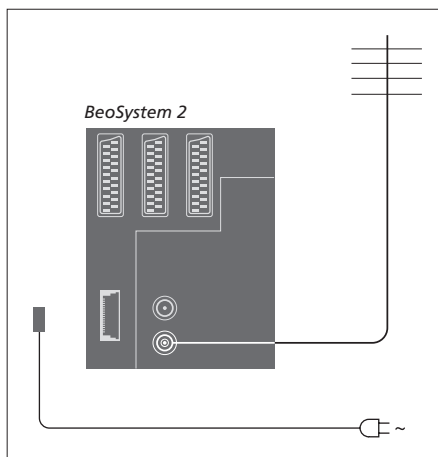

После подключения...

Включите питание с помощью переключателя на задней панели BeoSystem 2. Система перейдет в режим ожидания и будет готова к использованию. Теперь Вы можете начать настраивать каналы в соответствии с разделом «Настройка ТВ каналов» на стр. 26 Руководства.

Предусмотрено, что, в случае если BeoVision 4 не используется, он будет находиться в режиме ожидания. Поэтому для того, чтобы сохранялась возможность управления с пульта ДУ, оставляйте выключатель питания включенным.

Уход и обслуживание

Ответственность за повседневный уход за телевизором, например, поддержание его в чистоте, возлагается на пользователя. Для достижения наилучших результатов соблюдайте инструкции, приведенные справа. Для получения рекомендаций по повседневному уходу обратитесь к местному торговому представителю фирмы Bang & Olufsen.

Очистка поверхностей...

Пыль с поверхностей следует удалять сухой мягкой тканью. Жировые пятна и следы грязи удаляются безворсовой, хорошо отжатой тканью, предварительно смоченной в воде с добавлением лишь нескольких капель слабого моющего средства, например, средства для мытья посуды. Приведенные указания по очистке относятся также к настенному кронштейну и любой подставке.

О плазменном экране...

Очищать только сухой мягкой тканью. Не использовать жидкие или аэрозольные чистящие средства.

Не допускать, чтобы на экране продолжительное время отображались неподвижные изображения, так как это может привести к тому, что эти изображения надолго останутся на нем после того, как экран будет выключен. Примеры неподвижных изображений: логотипы, заставки видеоигр, компьютерные изображения, изображения формата 4:3.

Очистка пульта дистанционного управления Beo4

Протирайте Ваш пульт дистанционного управления Beo4 мягкой, безворсовой, увлажненной и хорошо отжатой тканью.

Замена батарей в Beo4...

При появлении на дисплее Beo4 надписи «BATTERY» Вам следует заменить в пульте батарейки.

В пульт Beo4 устанавливаются три батарейки. Используйте только щелочные батарейки на 1,5 вольт (тип AAA). Замените батарейки, как показано на рисунке. Прижимайте пальцем батарейки до окончательного установления крышки на место.

После замены батареек подождите около 10 секунд до появления на дисплее надписи «TV». Теперь пульт ДУ Beo4 снова готов к работе.



Запрещается использовать спирт или другие растворители для очистки BeoVision 4!

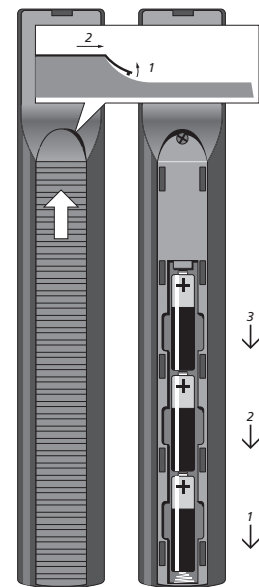

ВНИМАНИЕ! Если Вы обнаружите трещины или сколы на лицевом стекле экрана или любое другое повреждение стекла, его следует незамедлительно заменить во избежание возможных травм. Обратитесь к местному торговому представителю фирмы Bang & Olufsen.

Панели разъемов

Панель разъемов на задней стенке BeoSystem 2 предназначена для подключения кабелей ввода сигналов, а также ряда дополнительных устройств, например, проигрывателя DVD или сопряженной аудиосистемы Bang & Olufsen.

Разъемы V.TAPE, AV и DECODER предназначены для подключения дополнительных устройств.

Все устройства, подключенные к этим разъемам, должны регистрироваться в меню *Connections*. Для дополнительной информации см. главу «*Регистрация дополнительного видеоборудования*» на стр. 32 Руководства.

Разъемы для подключения аудио/видеоустройств и антенны

V.TAPE

21-штырьковый разъем для подключения видеомагнитофона BeoCord V 8000.

AV

21-штырьковый разъем предназначен для соединения с аудио/видеоразъемами других устройств, например, проигрывателя DVD, устройства Set-top box или второго декодера. Не подключайте к нему аналоговый декодер.

DECODER

21-штырьковый разъем для подключения второго устройства Set-top box или основного декодера. К этому разъему можно подключить AV- или RF-декодер.

Этот же разъем можно использовать для подключения расширительного блока AV 2, который позволяет одновременно подключать декодер или другое дополнительное видеоборудование производства иной фирмы, чем Bang & Olufsen.

MASTER LINK

Разъем для подключения совместимой аудиосистемы Bang & Olufsen.

Этот разъем также используется для передачи звука в другие комнаты с помощью системы BeoLink.

LINK

Разъем для вывода антенны и передачи видеосигнала в другие комнаты.

VHF/UHF

Разъем для ввода кабеля наружной антенны или сети кабельного телевидения.

ATTN. ON/OFF

Аттенюатор сигнала антенны. Варианты:

- OFF (ВЫКЛ.): Нормальное положение
- ON (ВКЛ.): Сигналы демпфированы

IR OUTPUT

Для подключения устройства Set-top box.

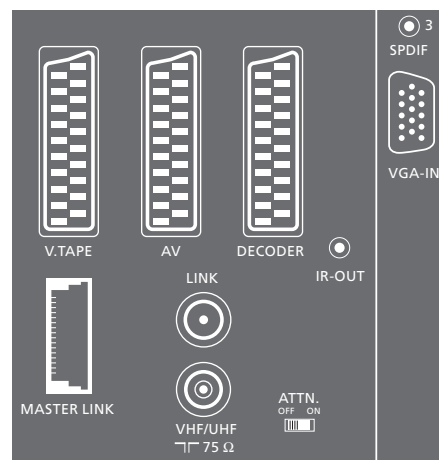

Разъемы для подключения аудио/видеоустройств и антенны.

VGA-IN

Разъем для подключения видеоприбора-источника сигналов высокого разрешения или ПК.

SPDIF 3

Цифровой вход для подключения, например, проигрывателя DVD дисков. Этот разъем используется для подачи цифровых сигналов от оборудования, подключенного к разъему VGA-IN на BeoSystem 2.

Панель разъемов для подключения акустических колонок и цифрового входа

FRONT

Эти два разъема предназначены для подключения передних акустических колонок системы объемного звучания.

CENTRE

Разъем для подключения центральных акустических колонок системы объемного звучания.

REAR

Эти два разъема предназначены для подключения задних акустических колонок системы объемного звучания.

SUBWOOFER

Разъем для подключения низкочастотного громкоговорителя BeoLab 2 системы объемного звучания.

SPDIF 1

Цифровой вход для подключения, например, проигрывателя DVD. SPDIF 1 предназначен для ввода цифрового сигнала с аппаратуры, подсоединенной к разъему AV на BeoSystem 2.

SPDIF 2

Цифровой вход для подключения, например, проигрывателя DVD. SPDIF 2 предназначен для ввода цифрового сигнала с аппаратуры, подсоединенной к разъему V.TAPE на BeoSystem 2.

Если разъем V.TAPE настроен для подключения *V.Мет (Видеорекордер)* или *None (Нет)*, то в данном случае разъем SPDIF 2 предназначается для подсоединения аппаратуры, подключенной к разъему DECODER.

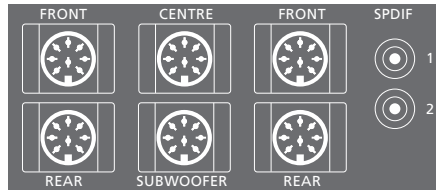

Дополнительные разъемы

ON/OFF

Выключатель питания.

IR IN

Для подключения ИК-приемника BeoLink для дистанционного управления BeoVision 4.

MAINS

Для подключения шнура электропитания.

RGB

Для подключения экрана.

RS232

Для подключения экрана.

FAN

Для подключения внешнего вентилятора.

S-VHS / VIDEO / R / L / PHONES

Разъемы для подключения видеокамеры и наушников. Для дополнительной информации см. главу «Панель быстрого подключения на BeoSystem 2» на стр. 12.

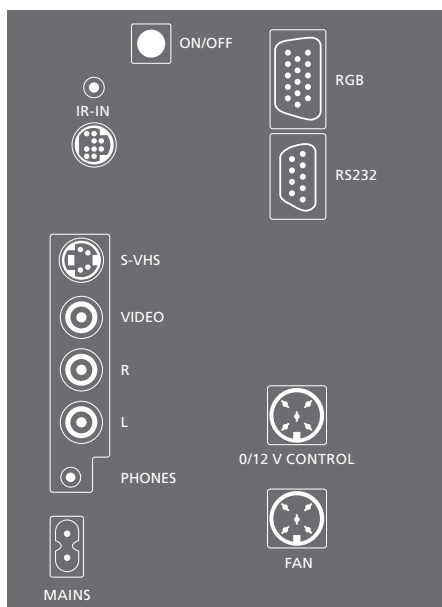

Панель разъемов – плазменный экран

Разъемы на задней панели экрана предназначены для подключения BeoSystem 2.

DVI

Разъем для подключения видеоустройства-источника сигналов высокого разрешения или ПК.

PC IN

Разъем для подключения к разьему RGB на BeoSystem 2.

SERIAL

Разъем для подключения к разьему RS232 на BeoSystem 2.

При установке...

По завершении подключений выберите тип экрана в меню Service.

Когда BeoVision 4 включен...

- > Нажмите **MENU** для вызова главного меню.
- > Нажмите **▼** для подсветки *Setup* и затем нажмите **GO**.
- > Дважды нажмите **0**, а затем **GO**. Появляется меню *Service*.
- > Нажмите **1** для вызова меню *Monitor*.
- > Нажмите **▼** для подсветки *Plasma version setup* и затем нажмите **GO**.
- > Нажмите **▲** или **▼** для выбора типа экрана и затем **GO** для сохранения его в памяти.
- > Нажмите **EXIT** для выхода из меню.
- > Нажмите **•** для выключения системы.

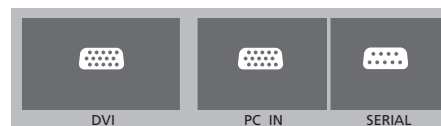

ВНИМАНИЕ! Если Вы хотите подключить компьютер к плазменному экрану и использовать плазменный экран в качестве монитора, то, прежде чем подключить компьютер к экрану, убедитесь в том, что BeoSystem 2, BeoVision 4, компьютер и все оборудование, подключенное к компьютеру, отсоединены от электрической сети. Кроме того, компьютер должен быть подключен к заземленной розетке, как указано в инструкциях по установке компьютера.

Панель быстрого подключения на BeoSystem 2

Вы можете подключить наушники для прослушивания звукового сопровождения ТВ программы или видеокамеру для просмотра записей на BeoVision 4. При подключении, например, видеомагнитофона BeoCord V 8000 можно копировать записи с видеокамеры на пленку.

Панель быстрого подключения

Разъем S-VHS

Для подключения только видеокамер типа S-VHS или Hi-8.

VIDEO – R – L

Эти разъемы предназначены для подключения видеокамеры:

R – L: Для подключения звука (правый и левый звуковые каналы соответственно).

VIDEO: Для видеосигнала.

PHONES

Вы можете подсоединить стереонаушники к разъему PHONES. Затем, нажав на середину клавиши регулировки громкости пульта Beo4, можно отключить акустические колонки, подсоединенные к BeoSystem 2.

Просмотр записи с видеокамеры на BeoVision 4

Для просмотра записи с видеокамеры подключите ее и включите BeoVision 4. После начала воспроизведения записи на видеокамере BeoSystem 2 автоматически регистрирует сигнал, и Вы сможете смотреть изображение с видеокамеры на экране BeoVision 4.

Если сигнал видеокамеры выключен...

> Нажимайте LIST до появления надписи CAMERA на Beo4, затем GO.

Для возможности вызова CAMERA на дисплей Beo4 необходимо сначала добавить данную функцию в рабочий список функций Beo4. Для дополнительной информации см. главу «Настройка Beo4» на странице 32.



Копирование записи с видеокамеры

Если Вы подключили к BeoSystem 2 видеомагнитофон, например, BeoCord V 8000, а к разъему панели быстрого подключения подсоединили видеокамеру, то Вы можете копировать записи видеокамеры на видеокассету, установленную в видеомагнитофон. Во время копирования Вы можете смотреть ТВ каналы или вообще переключить BeoSystem 2 в режим ожидания.

Копирование записи с видеокамеры...

- > Подключите Вашу видеокамеру и включите на ней воспроизведение.
- > Нажмите RECORD для подготовки BeoCord V 8000 к записи.
- > Нажмите RECORD еще раз для начала записи.
- > Нажмите V MEM, а затем STOP для приостановки записи.
- > Нажмите RECORD для возобновления временно остановленной записи или...
- > ...нажмите STOP снова, чтобы полностью остановить запись.

Систему объемного звучания легко адаптировать для использования в Вашей гостиной. Пусть выбор идеального места для просмотра и прослушивания определяется тем, как с него видно изображение. Наилучшее звучание создается в области, формируемой акустическими колонками.

При использовании системы объемного звучания Вам потребуется откалибровать акустические колонки. Откалибровать – это значит установить баланс между ними. Дальнейшие инструкции приведены на следующих страницах.

Размещение внешних акустических колонок

На трех приведенных справа схемах показаны примеры расположения VeoVision 4 и акустических колонок в комнатах различных конфигураций и размеров.

Нижеизложенные рекомендации применимы для всех вариантов расположения акустических колонок:

- В качестве передних всегда используйте наиболее мощные акустические колонки.
- Сначала разместите акустические колонки, как Вам необходимо, и только потом подключайте их.
- Оптимальное место размещения задних акустических колонок – с обеих сторон позади выбранной Вами позиции для прослушивания.
- Передние и задние акустические колонки не обязательно размещать в углах комнаты.
- При подсоединении низкочастотного громкоговорителя VeoLab 2 ознакомьтесь с рекомендациями по вариантам установки в Руководстве по эксплуатации самого громкоговорителя.

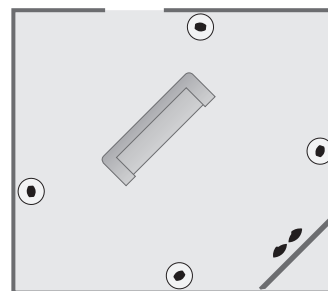
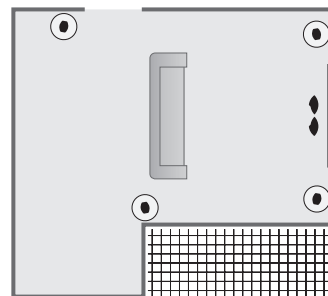
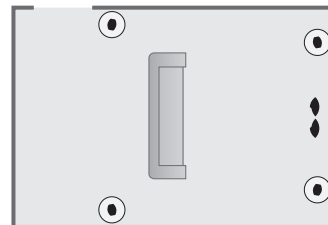

Подключение акустических колонок

Вы можете подключить акустические колонки Bang & Olufsen и низкочастотный громкоговоритель BeoLab 2 к BeoVision 4 при помощи панели разъемов, имеющейся на задней стенке BeoSystem 2. Колонки должны быть типа Bang & Olufsen Power Link.

Вы можете соединить акустические колонки друг с другом (как указано в инструкциях, прилагаемых к ним) или подсоединить каждую колонку к одному из разъемов индивидуально. При необходимости кабели-удлинители и переходники можно приобрести у торгового представителя фирмы Bang & Olufsen.

Пользуясь кабелями, поставляемыми в комплекте с колонками, выполните следующие соединения:

- > Подключите две передние акустические колонки к разъемам FRONT.
- > Подключите две задние акустические колонки к разъемам REAR.
- > Подключите центральные акустические колонки к разъему CENTRE. При подключении центральных акустических колонок соедините их между собой.
- > Подсоедините низкочастотный громкоговоритель к разъему SUBWOOFER.

Не забудьте установить переключатель L – R – LINE на передних и задних акустических колонках в положение L или R (левый и правый каналы) в соответствии с их расположением в паре. Установите левую переднюю акустическую колонку в положение L, правую заднюю – в положение R и т.д.

Если у вас имеется только один комплект акустических колонок, подключите их к разъемам с маркировкой FRONT.

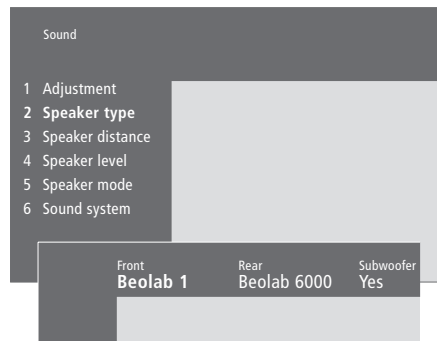
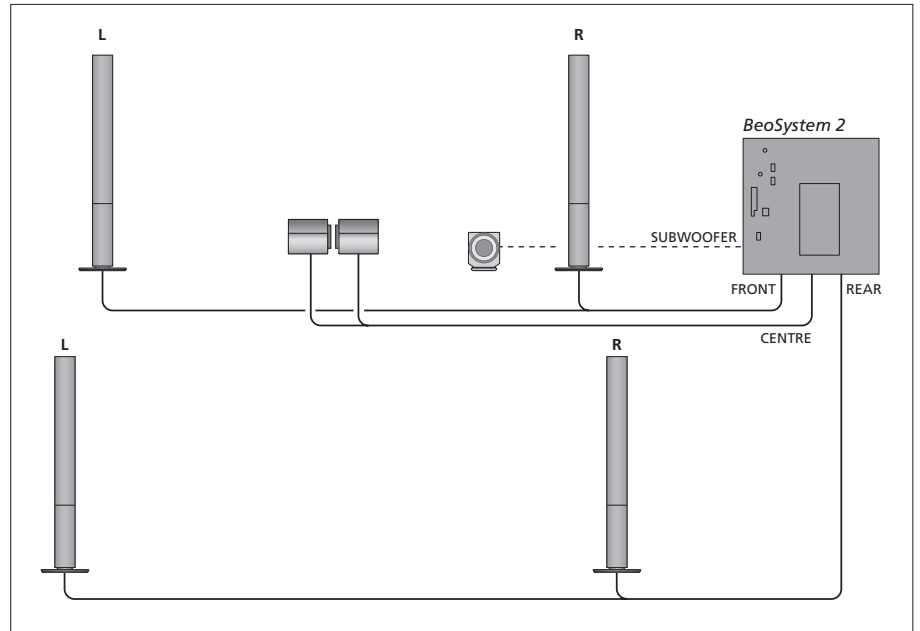

- > Нажмите **MENU** для вызова главного меню.
- > Нажмите **3** для вызова меню *Setup*.
- > Нажмите **2** для вызова меню *Sound*.
- > Нажмите **2** еще раз для вызова меню *Speaker type*.
- > Нажмите **▼** или **▲** для просмотра типа акустических колонок и **▶▶** для перехода к следующей схеме акустических колонок. Выберите *None*, если колонки не подключены.
- > Если Вы подсоединили низкочастотный громкоговоритель BeoLab 2, нажмите **▶▶** для перевода курсора на опцию *Subwoofer* и нажмите **▼** для изменения значения на *Yes*.
- > Нажмите **GO** для сохранения Ваших настроек или...
- > ...нажмите **EXIT** для выхода из меню без сохранения.

Если у Вас имеется только один комплект акустических колонок, установите «Front» на «None» – ВНЕ ЗАВИСИМОСТИ от типа ваших колонок!

Для дополнительной информации о меню «Speaker type» см. стр. 38.

Установка расстояний до колонок

Займите выбранное положение для просмотра телевизора и включите

BeoVision 4. Введите расстояние в метрах по прямой линии между Вашим положением и отдельными колонками.

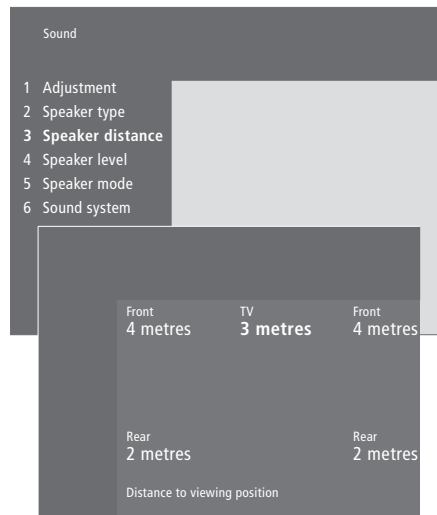

- > Нажмите **MENU** для вызова главного меню.
- > Нажмите **3** для вызова меню *Setup*.
- > Нажмите **2** для вызова меню *Sound*.
- > Нажмите **3** для вызова меню *Speaker distance*. На экране указываются подключенные колонки.
- > Нажимайте **◀** или **▶** для перемещения курсора между колонками и **▲** или **▼** для выбора расстояния в метрах от точки просмотра до каждой из колонок.
- > После ввода расстояния до акустических колонок нажмите **GO** для сохранения ваших настроек или...
- > ...нажмите **EXIT** для выхода из меню без сохранения.

Для дополнительной информации о меню «*Speaker distance*» см. стр. 38.

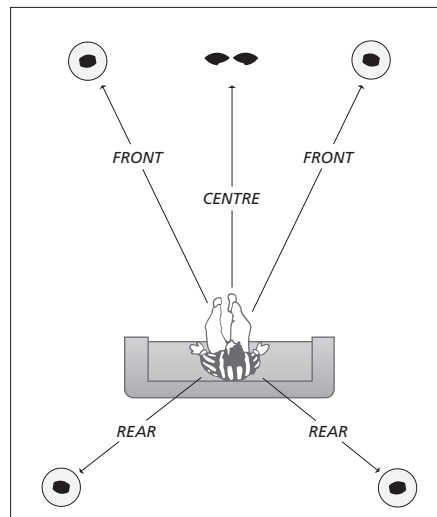

Вводить расстояние до низкочастотного громкоговорителя BeoLab 2 не требуется, так как его положение мало влияет на качество звука.

Калибровка уровня звука

После подключения акустических колонок к BeoSystem 2 необходимо их откалибровать.

Калибровочный звук раздается попеременно из каждой подключенной акустической колонки. Ваша задача – настроить звук колонок так, чтобы он совпадал со звуком центральных колонок. Очередность звучания колонок может определяться автоматически или вручную.

После калибровки акустических колонок последующая калибровка потребуется только в случае внесения изменений в схему, например, при перемещении одной или нескольких колонок.

Проводить калибровку низкочастотного громкоговорителя не обязательно. Если Вы все же хотите откалибровать его после калибровки акустических колонок, см. главу «Регулировка изображения и звука» на стр. 35 Руководства.

Уровень звучания центральных акустических колонок используется как эталон при регулировке остальных внешних колонок и поэтому не может быть отрегулирован.

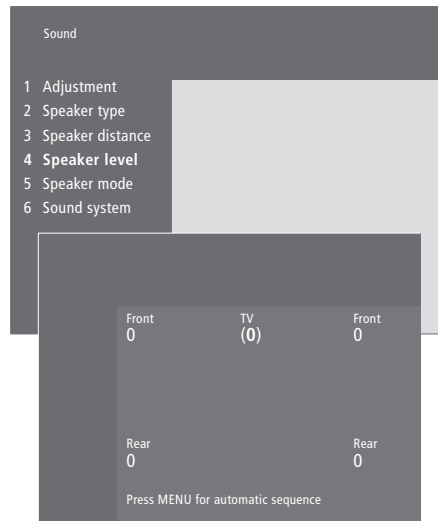

- > Нажмите **MENU** для вызова главного меню.
- > Нажмите **3** для вызова меню *Setup*.
- > Нажмите **2** для вызова меню *Sound*.
- > Нажмите **4** для вызова меню *Speaker level*.
Высвечивается TV, и в центральных акустических колонках включается звук.
- > Нажмите **▲** или **▼** для регулировки уровня звука акустических колонок и **◀** или **▶** для перемещения между ними.
- > После того, как Вы отрегулируете уровень звука всех акустических колонок, нажмите **GO** для сохранения Ваших настроек или...
- > ...нажмите **EXIT** для выхода из меню без сохранения.

Для дополнительной информации о меню «Speaker level» см. стр. 38.

Установка режима работы акустической колонки, задаваемого по умолчанию

Вы можете заранее установить для акустической колонки два режима работы, включаемые по умолчанию, – один из них будет использоваться, когда Вы включаете видеоустройство, имеющееся в системе, другой – когда Вы включаете аудиоустройство, подключенное к Вашей системе. Как и ранее, Вы можете выбирать и другие режимы работы акустической колонки, как описано на стр. 10 Руководства.

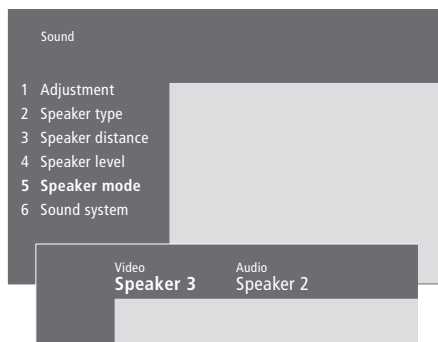

- > Нажмите **MENU** для вызова главного меню.
- > Нажмите **3** для вызова меню *Setup*.
- > Нажмите **2** для вызова меню *Sound*.
- > Нажмите **5** для вызова меню *Speaker mode*.
- > Нажимайте **▲** или **▼** для переключения между режимами акустических колонок и **◀** или **▶** для перехода от *Video* к *Audio* и наоборот.
- > После того, как Вы выберете режим работы по умолчанию для акустической колонки, нажмите **GO** для сохранения сделанных Вами настроек или...
- > ...нажмите **EXIT** для выхода из всех меню без сохранения.

Дальнейшую информацию о меню «Speaker mode» см. на стр. 39.

Подключение дополнительного оборудования

Вы можете подключать к BeoSystem 2 аудио- и видеоаппаратуру различных типов, например, видеорекордер, устройство Set-top box или видеокамеру.

При подключении видеоаппаратуры к BeoSystem 2 не забудьте, в первую очередь, воспользоваться разъемом AV на BeoSystem 2, если он свободен.

Для проверки правильности подсоединения ознакомьтесь с Руководствами для пользователя, прилагаемыми к Вашей аппаратуре.

Помните о необходимости регистрации всей подключенной аппаратуры. Дальнейшую информацию см. в главе «*Регистрация дополнительной видеоаппаратуры*» на стр. 32 Руководства.

Расширительный блок AV 2

Поставляемый по дополнительному заказу расширительный блок AV 2 представляет собой расширитель SCART для подключения оборудования производства иной, чем Bang & Olufsen, фирмы, например, декодера, игровой приставки, видеокамеры, а также видеокамер к разъему DECODER на BeoSystem 2. Подключите один

21-штырьковый штекер кабеля к разъему с маркировкой TV на расширительном блоке, а другой – к разъему с маркировкой DECODER на BeoSystem 2. Дистанционно управлять оборудованием, подключенным через расширительный блок, невозможно.

Видеорекордер

Используйте кабель с 21-штырьковым штекером для подключения видеорекордера Bang & Olufsen к разъему V.TAPE на BeoSystem 2. Подключите кабель антенны к входному разъему видеорекордера. Подключите антенный кабель к антенному разъему на BeoSystem 2.

Проигрыватель DVD

Используйте кабель с 21-штырьковым штекером для подключения проигрывателя DVD, например, Bang & Olufsen DVD 1, к BeoSystem 2. Подключите один штекер к разъему с маркировкой AV Вашего проигрывателя DVD, а другой – к разъему с маркировкой AV на BeoSystem 2. Соедините разъем DIGITAL OUTPUT на DVD 1 с разъемом SPDIF 1 на BeoSystem 2. Если необходимого кабеля нет в комплекте, обратитесь к торговому представителю Bang & Olufsen.

Игровая приставка, видеокамера и т.п.

Рекомендуем пользоваться панелью быстрого подключения для аппаратуры, которую Вы подключаете временно, такой, например, как игровая приставка или видеокамера. Об использовании этих разъемов см. главу «*Панель быстрого подключения на BeoSystem 2*» на стр. 12.

Подключите устройство Set-top box* к разъемам V.TAPE, AV или DECODER на BeoSystem 2. Если все разъемы уже используются, Вы можете подключить устройство Set-top box к BeoSystem 2 через панель быстрого подключения.

Кроме того, можно подключить декодер к разъемам DECODER или AV на BeoSystem 2.

Убедитесь в том, что все подсоединенные устройства правильно зарегистрированы в меню *Connections*. Для дополнительной информации см. главу «Регистрация дополнительного видеоборудования» на стр. 32 Руководства.

Если у Вас в качестве источника сигналов высокого разрешения выступает устройство Set-top box, информацию о его подключении и регистрации см. на стр. 22.

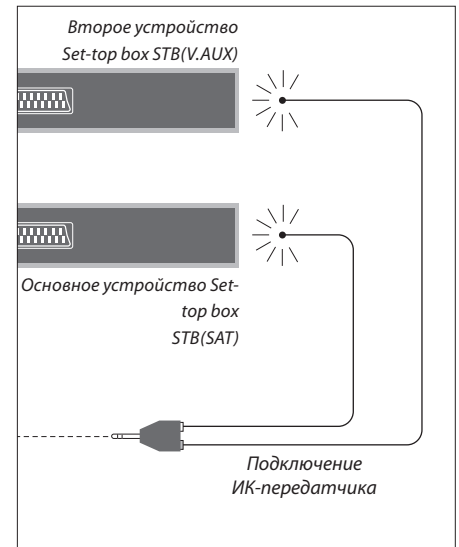
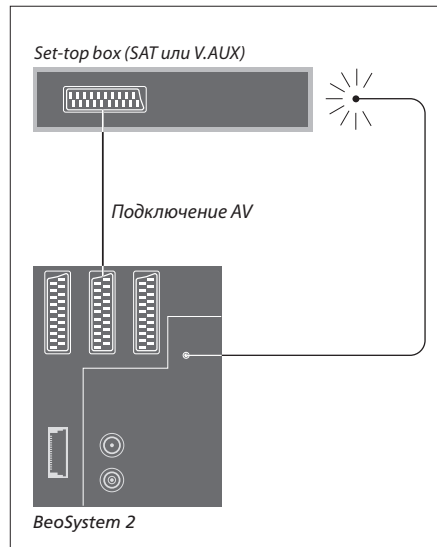

Подключение устройства Set-top box

Перед подключением внешних устройств отключите все используемые системы от сети электропитания. Подключите устройство Set-top box к BeoSystem 2 с помощью 21-штырькового кабеля AV:

- > Подсоедините один разъем к устройству Set-top box.
- > Проведите кабель к разъему V.TAPE, AV или DECODER на задней стенке BeoSystem 2.
- > Подключите ИК-передатчик к разъему IR OUTPUT на BeoSystem 2.
- > Прикрепите ИК-передатчик к ИК-приемнику на устройстве Set-top box.

Для надлежащей работы пульта дистанционного управления, поставляемого с устройством Set-top box, не закрывайте полностью ИК-приемник.

При подключении двух устройств Set-top box...

Вам понадобится Y-образный ИК-адаптер (учетный номер 6174171) для подключения двух устройств Set-top box к BeoSystem 2. Обратитесь к торговому представителю Bang & Olufsen. Для подключения к BeoSystem 2 двух устройств Set-top box следуйте приведенной ниже инструкции:

- > Подключите первое и второе устройства Set-top box к разъемам AV и DECODER на BeoSystem 2 (или к разъемам DECODER и V.TAPE, если Вы уже подключили дополнительное устройство к разъему AV) с помощью 21-штырьковых кабелей AV, как показано на схеме.
- > Подсоедините Y-образный переходник ИК-сигнала к разъему IR OUTPUT на BeoSystem 2.
- > Подсоедините ИК передатчик для главного устройства Set-top box к хромированному разъему на Y-образном переходнике и прикрепите другой конец к ИК-приемнику на основном устройстве Set-top box.
- > Подсоедините ИК-передатчик для второго устройства Set-top box к позолоченному разъему на Y-образном переходнике и прикрепите другой конец к ИК-приемнику на втором устройстве Set-top box.
- > Выполните регистрацию основного устройства Set-top box в меню *Connections* как STB (DTV), а второго устройства Set-top box как STB (V.AUX).

*ВНИМАНИЕ! Настройка устройств Set-top box должна выполняться в соответствии с прилагаемой к ним документацией.

Альтернативное подключение устройства Set-top box

Если разъемы V.TAPE, AV и DECODER уже используются, а Вы хотите подключить устройство Set-top box, то Вы можете подключить второе устройство Set-top box к панели быстрого подключения.



Панель быстрого подключения.

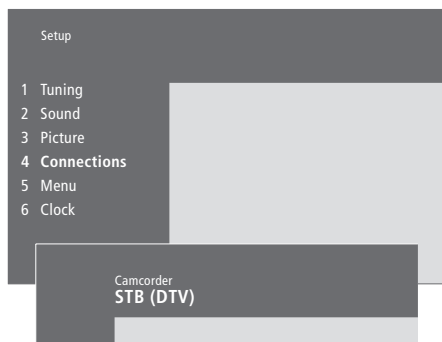

Если Вы подсоединяете устройство Set-top box к панели быстрого подключения...

- > Нажмите **MENU** для вызова главного меню.
- > Нажмите **3** для вызова меню *Setup*.
- > Нажимайте **▼** для перемещения курсора к опции *Connections*.
- > Нажмите **MENU**. *Connections* изменится на *Camcorder*.
- > Нажмите **GO** для вызова меню *Camcorder*.
- > Нажимайте **▲** или **▼** для просмотра опций. Выберите STB (DTV) или STB (V.AUX). Вы можете, конечно же, выбрать *Camcorder*, если Вы подключили видеокамеру к панели быстрого подключения.
- > Нажмите **GO**.
- > После регистрации Вашего устройства Set-top box Вы должны подтвердить тип Вашего устройства Set-top box в экранном списке. Для дополнительной информации см. главу «Регистрация дополнительного видеоборудования» на стр. 32 Руководства.
- > После выбора типа STB нажмите **GO** для сохранения настроек или...
- > ...нажмите **EXIT** для выхода из меню без сохранения.

Доступ к устройству Set-top box, подсоединенному к панели быстрого подключения...

- > Если Ваше устройство Set-top box зарегистрировано как STB (DTV), нажмите **DTV** на Beo4.
- > Если оно зарегистрировано как STB (V.AUX), нажимайте **LIST** до тех пор, пока на Beo4 не будет отображено V.AUX*, после этого нажмите **GO**.

**Для вызова функции V.AUX на дисплей Beo4 необходимо сначала добавить ее в список функций Beo4. Для дополнительной информации см. главу «Настройка Beo4» на странице 32.*

Подключение AV или RF декодера

Для подключения AV декодера (аналогового декодера, такого как Canal+) подключите кабель внешней антенны к BeoSystem 2. Подключите AV декодер к 21-штырьковому разъему DECODER на BeoSystem 2.

Для подключения RF декодера подсоедините кабель внешней антенны ко входу декодера, а затем подключите его кабель к антенному разъему BeoSystem 2 (с маркировкой VHF/UHF). Подключите RF декодер к 21-штырьковому разъему DECODER на BeoSystem 2.

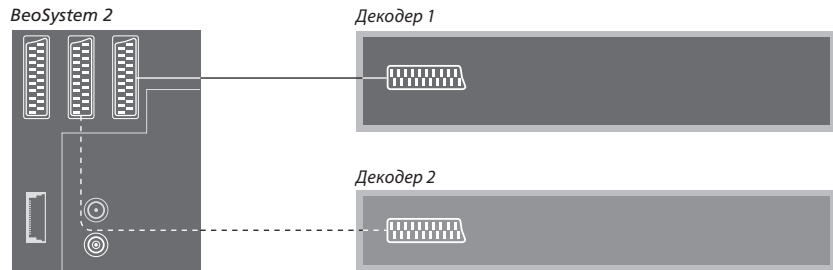

Подключение двух декодеров

Для подключения к BeoSystem 2 двух декодеров подключите первый декодер к разъему DECODER, а второй декодер – к разъему AV на BeoSystem 2.

Не подключайте аналоговый декодер без фиксированного уровня сигнала к разъему AV!

Подключение устройства-источника сигналов высокого разрешения или ПК

Вы можете подключить источник сигналов высокого разрешения HD, например, устройство Set-top box или DVD-рекордер, к BeoSystem 2. Это обеспечивает доступ к устройствам-источникам цифрового видео. Кроме того, Вы можете подключить ПК.

Вы можете подключить эти источники и к BeoVision 4.

Убедитесь в том, что вся подключенная аппаратура зарегистрирована в меню *Connections* в BeoSystem 2. Однако имейте в виду, что подключенные источники могут изменить некоторые функции BeoSystem 2 или ограничить их использование. Эти ограничения и изменения рассмотрены далее в этой главе.

Дальнейшую информацию о меню *Connections* см. на стр. 40.

Подключение

Разъем VGA-IN на BeoSystem 2 предназначен для подключения источника сигналов высокого разрешения (HD), например, устройства Set-top box, или ПК. Примеры схем включения приведены ниже.

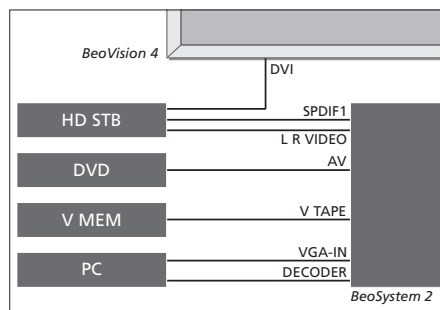

В меню *Connections*:

- Установите *AV* на *DVD*
- Установите *V Mem* на *V Mem*
- Установите *Decoder* на *PC (VGA)*
- Установите *Camera* на *STB (DTV/DVI)* или *STB (AUX/DVI)*.

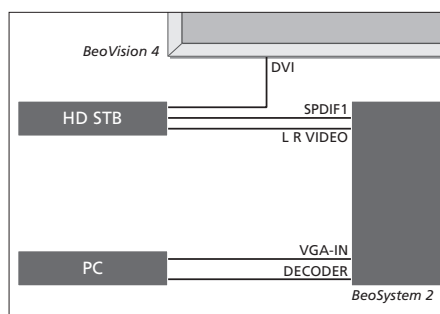

В меню *Connections*:

- Установите *Decoder* на *PC (VGA)*
- Установите *Camera* на *STB (DTV/DVI)* или *STB (AUX/DVI)*.

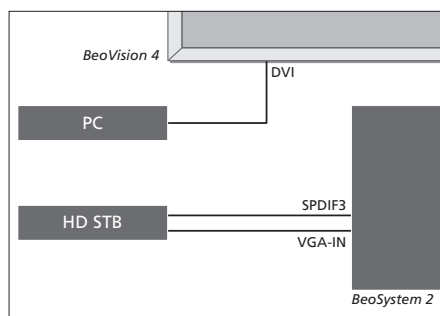

В меню *Connections*:

- Установите *Decoder* на *STB (DTV/Υpbr)* или *STB (AUX/Υpbr)*
- Установите *Camera* на *PC (DVI)*

Если Вы хотите подключить к BeoSystem 2 HD-устройство Set-top box или другой HD-источник, то имейте в виду, что для этого требуется специальный кабель, который необходимо приобрести у торгового представителя фирмы Bang & Olufsen.

Регистрация

Аппаратуру HD можно зарегистрировать для разъемов AV, Decoder и Camera. Раздел Camera станет доступным, если перейти к разделу Decoder (подсветить его), а затем нажать кнопку MENU на пульте Beo4.

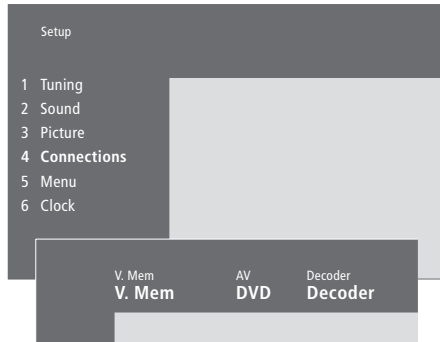

Варианты HD устройств, приведенные в меню Connections:

AV

DVD (YPbr)... для проигрывателя DVD дисков, подключенного к разьему VGA-IN на BeoSystem 2.
DVD2 (YPbr)... для второго проигрывателя DVD дисков или видеорекордера, подключенного к разьему VGA-IN на BeoSystem 2.

Decoder

STB (DTV/YPbr), *STB (AUX/YPbr)*... для устройства Set-top box, подключенного к разьему VGA-IN на BeoSystem 2.
PC (VGA)... для ПК, подключенного к разьему VGA-IN на BeoSystem 2.

Camera

STB (DTV/DVI), *STB (AUX/DVI)*... для устройства Set-top box, подключенного к разьему DVI на BeoVision 4.
PC (DVI)... для ПК, подключенного к разьему DVI на BeoVision 4.

Получение доступа к HD источникам или к ПК

Доступ к HD источникам осуществляется с пульта дистанционного управления Beo4.

Нажмите, чтобы включить устройство Set-top box, зарегистрированное как STB (DTV/DVI) или STB (DTV/YPbr)

Нажимайте до тех пор, пока на дисплее пульта Beo4 не появится надпись V.AUX

Нажмите для переключения на источник, зарегистрированный как V.AUX или AUX, например, устройство Set-top box, зарегистрированное как STB (AUX/DVI)

Нажимайте LIST до тех пор, пока на дисплее пульта Beo4 не появится надпись PC

Нажмите GO для включения подсоединенного ПК

Для того, чтобы вызвать V.AUX или PC на дисплее пульта Beo4, следует включить эти функции в список функций Beo4. Дальнейшую информацию см. в главе «Настройка Beo4» на стр. 32.

Если в качестве источника Вы выбрали PC, то Вы не сможете вызвать на экран главное меню, если перед этим не выберете другой источник, например, TV. Кроме того, имейте в виду, что регулировку яркости, цвета, контрастности или оттенка необходимо выполнять в меню PICTURE, а не в ПК. Дальнейшую информацию см. в разделе «Сохранение настроек изображения» на стр. 35 Руководства.

DTV

LIST

V. AUX

GO

LIST

PC

GO

Не допускайте длительного показа на экране неподвижных изображений, например, изображений с компьютера, - это может привести к сохранению на экране остаточных изображений!

ПРИМЕЧАНИЕ. Если к BeoSystem 2 подключена HD аппаратура, изменится работа некоторых видео функций:

- Состояния не отображаются на экране, однако система меню продолжает оставаться доступной;
- Меню Set-top Box Controller, описание которого приводится на стр. 20 Руководства, не появляется на экране;
- Если Вы выбрали FORMAT 2 для изображений с полями (letter-box) так, как описано на стр. 11 Руководства, то Вы не сможете смещать изображение вверх и вниз;
- Вы не сможете транслировать изображение и звук от HD источника на аппаратуру, находящуюся в сопряженной комнате;
- Вы не сможете осуществлять запись с HD источника, если Ваша HD аппаратура не обеспечивает сигнал стандартного разрешения (SD – Standard Definition);
- Вы не сможете выбрать HD источник, когда используется функция P-AND-P (КАРТИНКА-И-КАРТИНКА), которая описана на стр. 14 Руководства.

Регулировка HD изображения

Если необходимо, Вы можете отрегулировать изображение при пользовании HD источником, подключенным к VeoSystem 2. Используйте пульт ДУ Veo4 для регулировки положения изображения, его размера и пропорций.

Когда Ваш HD источник включен...

Нажимайте LIST до тех пор, пока не появится надпись FORMAT

LIST

FORMAT

Нажмите, чтобы стала возможной регулировка изображения

9

Нажимайте для сдвига изображения вверх или вниз

▲

▼

Нажимайте для сдвига изображения влево или вправо

◀ ▶

Нажимайте, чтобы уменьшить размер изображения по вертикали

■

Нажимайте, чтобы увеличить размер изображения по вертикали

■

Нажимайте, чтобы уменьшить ширину изображения

■

Нажимайте, чтобы увеличить ширину изображения

■

Нажмите, чтобы сохранить выполненные настройки

GO

Нажмите EXIT для для выхода без сохранения настроек

EXIT

Использование аудиосистемы с BeoVision 4

При подключении к BeoSystem 2 совместимой аудиосистемы Bang & Olufsen Вы сможете воспользоваться всеми преимуществами, предоставляемыми интегрированной аудио/видеосистемой.

Вы сможете прослушивать компакт-диски на аудиосистеме через акустические колонки BeoSystem 2 или прослушивать звуковое сопровождение телепередач через акустические колонки Вашей аудиосистемы.

Ваши системы можно расположить вместе в одной комнате или по отдельности в двух комнатах: BeoVision 4 – в одной комнате, а аудиоаппаратуру с комплектом акустических колонок – в другой.

Не все аудиосистемы Bang & Olufsen поддерживают интеграцию с BeoSystem 2.

Подключение аудиосистемы

Пользуясь кабелем Master Link, подключите один многоштырьковый штекер к разъему с маркировкой MASTER LINK на BeoSystem 2, а другой многоштырьковый штекер – к разъему MASTER LINK на аудиосистеме.

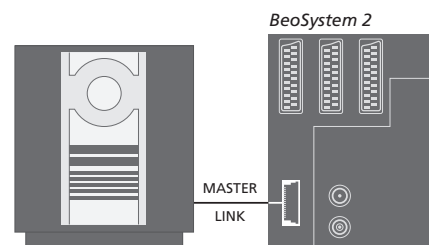

Настройка системы

Если Ваш BeoVision 4 установлен как компонент аудио/видеосистемы, Вам может потребоваться настроить ее определенным образом. Программирование варианта установки выполняется с помощью пульта дистанционного управления Beo4 после перевода всей системы в режим ожидания.

Программирование варианта установки BeoVision 4...

- > Удерживая кнопку **•**, нажмите **LIST**.
- > Затем отпустите обе кнопки.
- > Нажимайте **LIST** до появления OPTION? на Beo4, затем нажмите **GO**.
- > Нажимайте **LIST** до появления V.OPT на дисплее Beo4, затем введите соответствующий номер (0, 1 или 2).

Настройка аудиосистемы...

- > Удерживая кнопку **•**, нажмите **LIST**.
- > Затем отпустите обе кнопки.
- > Нажимайте **LIST** до появления OPTION? на Beo4, затем нажмите **GO**.
- > Нажимайте **LIST** до появления A.OPT на дисплее Beo4, затем введите соответствующий номер (0, 1 или 2).

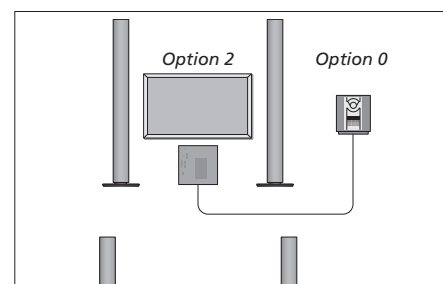

Вы можете установить BeoVision 4 и аудиосистему в одной комнате – все акустические колонки подключаются к BeoSystem 2.

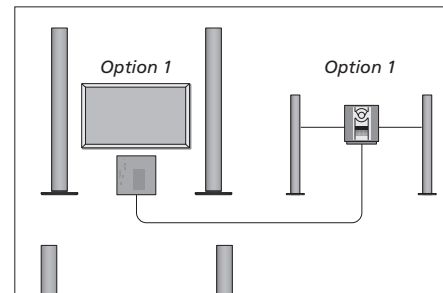

Вы можете установить BeoVision 4 и аудиосистему (с подключенными акустическими колонками) в одной комнате.

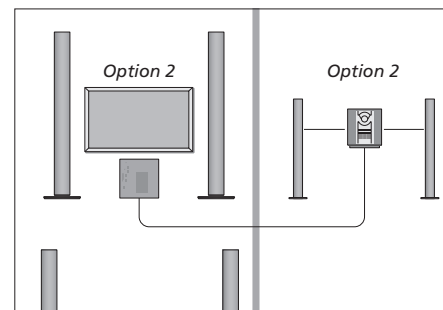

Вы можете установить аудиосистему в одной комнате, а BeoVision 4 – в другой.

Интегрированная аудио/ видеосистема

Если Вы объедините аудиосистему и BeoVision 4, то сможете выбрать комбинацию акустических колонок, подходящую для текущих аудио или видеопрограмм, а также записывать фонограмму видеозаписи на аудиосистеме.

Запись фонограммы видеозаписи

Если Вы слушаете звуковое сопровождение телепрограмм BeoVision 4 через акустические колонки аудиосистемы

Bang & Olufsen и в Вашей аудиосистеме имеется магнитофон, Вы можете записать звуковое сопровождение с телевизора на магнитофон. Для дополнительной информации см. руководство пользователя для Вашей аудиосистемы.

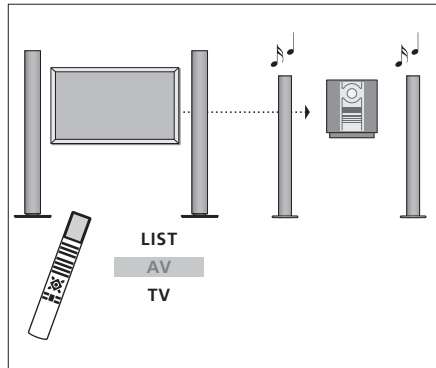

Для прослушивания звукового сопровождения телепрограммы через акустические колонки аудиосистемы без включения экрана нажимайте LIST до появления AV* на Beo4, а затем нажмите кнопку источника, например, TV.

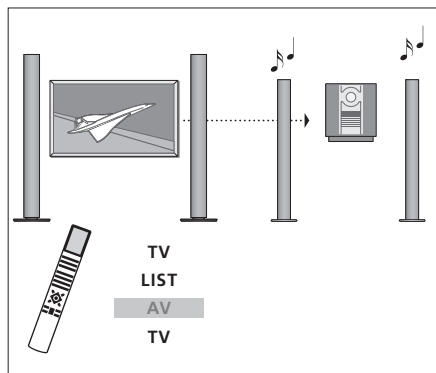

Для прослушивания звукового сопровождения источника телевизионной программы через колонки аудиосистемы при включенном экране нажмите TV, затем нажимайте LIST до тех пор, пока на дисплее пульта Beo4 не будет отображено AV*, затем снова нажмите TV.

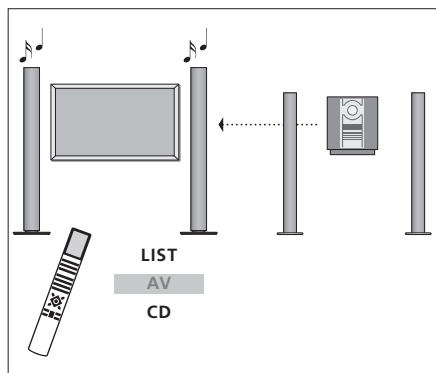

Для прослушивания звука от аудиосистемы через акустические колонки, подключенные к BeoSystem 2, нажимайте LIST до тех пор, пока на дисплее пульта Beo4 не будет отображено AV*, затем нажмите кнопку аудиосистемы, например CD.

*Для вызова функции AV на дисплей Beo4 необходимо сначала добавить ее в рабочий список функций Beo4. Для дополнительной информации см. главу «Настройка Beo4» на странице 32.

Система BeoLink позволяет передавать сигналы изображения и/или звука в другие комнаты Вашего дома.

Вы можете подключить BeoSystem 2 к другой видеосистеме или другому комплекту акустических колонок, расположенных в другой комнате, передавая, таким образом, сигнал изображения или звука в другие комнаты.

Если у Вас установлена система сопряжения комнат BeoLink, Вы можете расположить BeoVision 4 как в главной комнате, например, гостиной, так и в сопряженной комнате, например, кабинете или спальне.

Системный модулятор обеспечивает распределение сигналов видеоисточников для сопряженной комнаты. В особых случаях может потребоваться ввести параметры модулятора.

Соединения с сопряженными комнатами

Аппаратура сопряженной комнаты должна подключаться к аппаратуре главной комнаты с помощью кабеля Master Link:

- > Подключите кабель Master Link к разъему с маркировкой MASTER LINK на BeoSystem 2.
- > При необходимости передачи также видеосигнала подсоедините обычный антенный кабель к разъему LINK на BeoSystem 2.
- > Проведите оба кабеля в сопряженную комнату и выполните инструкции, предусмотренные для аппаратуры сопряженной комнаты.

Если разъем MASTER LINK на BeoSystem 2 уже занят для подключения аудиосистемы, Вам потребуется разделить кабель Master Link на две части и соединить их с кабелем из сопряженной комнаты с помощью специальной распределительной коробки. Обратитесь за консультацией к торговому представителю фирмы Bang & Olufsen.

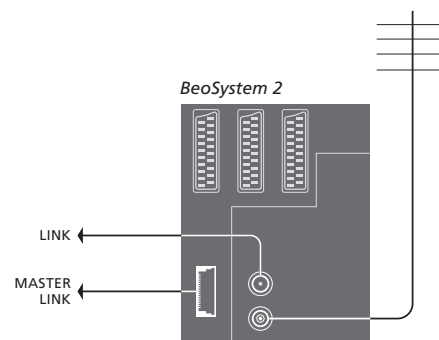

Системный модулятор

Если в Вашей сопряженной комнате установлена аудиосистема или акустические колонки и Вы хотите установить в этой же комнате не подключенный к системе распределения телевизор, то Вам необходимо установить системный модулятор в положение *On*. По умолчанию установлено *Off*.

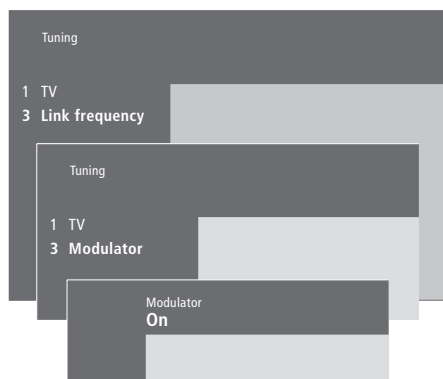

Порядок включения системного модулятора...

- > Нажмите **MENU** для вызова главного меню.
- > Нажмите **3** для вызова меню *Setup*.
Tuning уже подсвечивается на дисплее.
- > Нажмите **GO** для вызова меню настройки *Tuning*.
- > Нажмите **▼** для перемещения курсора вниз к меню *Link frequency*.
- > Нажмите **MENU** для вызова опции модулятора *Modulator*.
- > Нажмите **GO** для вызова меню *Modulator*.
- > Нажмите **▲** или **▼** для замены *Off* на *On*.
- > Нажмите **GO** для сохранения настроек или...
- > ...нажмите **EXIT** для выхода из всех меню без сохранения.

Рабочая частота канала сопряжения

Например, если ТВ канал передается в Вашем регионе на той же частоте, которая используется системой BeoLink (599 МГц), то Вам необходимо настроить системный модулятор на свободную частоту. Если Вы изменяете рабочую частоту канала сопряжения в системе, находящейся в главной комнате, убедитесь в том, что частоты, используемые в сопряженных комнатах, соответствуют частотам в главной комнате.

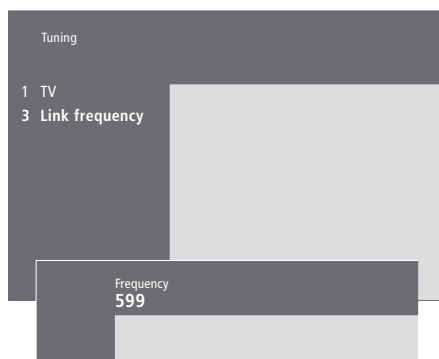

Для изменения частоты канала сопряжения...

- > Нажмите **MENU** для вызова главного меню.
- > Нажмите **3** для вызова меню *Setup*.
- > Нажмите **GO** для вызова меню настройки *Tuning*.
- > Нажмите **2** для вызова меню *Link frequency*.
- > Нажмите **▲** или **▼** для поиска свободной частоты. Или введите значение частоты с помощью цифровых кнопок на Beo4.
- > Нажмите **GO** для сохранения Вашей настройки или...
- > ...нажмите **EXIT** для выхода из всех меню без сохранения.

BeoLink – BeoVision 4 в сопряженной комнате

Если у Вас установлена система сопряжения комнат BeoLink, Вы можете расположить BeoVision 4 в сопряженной комнате и с его помощью управлять оттуда оборудованием, находящимся в главной комнате.

При подключении BeoVision 4 для использования в сопряженной комнате Вы должны соблюдать инструкции, приведенные ниже:

- 1 Подключите BeoSystem 2 к сети электропитания.
- 2 Используя пульт Beo4, запрограммируйте BeoSystem 2 на *Вариант 6**.
- 3 Отключите BeoSystem 2 от электросети.
- 4 Выполните подключения.
- 5 Повторно подсоедините BeoSystem 2 к электросети.

Настройка системы

Для надлежащей работы всей системы чрезвычайно важно, чтобы перед подключением к системе в главной комнате BeoSystem 2 в сопряженной комнате была запрограммирована на правильный Вариант установки!

- > Удерживая кнопку **•**, нажмите **LIST**.
- > Затем отпустите обе кнопки.
- > Нажимайте **LIST** до появления OPTION? на Beo4, затем нажмите **GO**.
- > Нажимайте **LIST** до тех пор, пока на Beo4 не будет отображено V.OPT, после этого нажмите **6***.

Подключения в сопряженной комнате

BeoSystem 2 в сопряженной комнате должна быть подключена к системе главной комнаты с помощью двух различных кабелей:

- Подключение BeoLink (с помощью кабеля Master Link и распределительной коробки).
- Антенное соединение (с помощью обычного антенного кабеля).

Подключение BeoLink

В главной комнате: Подключите кабель Master Link к разъему MASTER LINK на главной системе.

Проведите кабель к распределительной коробке и обрежьте его на требуемую длину.

В сопряженной комнате: Подключите кабель Master Link к разъему с маркировкой MASTER LINK на BeoSystem 2. Проведите кабель к распределительной коробке и обрежьте его на требуемую длину.

Внутри распределительной коробки: Соедините кабели, как указано в инструкции, прилагаемой к коробке/кабелю. В этой Инструкции изложены все возможные подключения в коробке и порядок соединения кабелей.

Антенное соединение

С помощью обычного антенного (коаксиального) ТВ кабеля соедините разъем с маркировкой LINK главной системы и антенный вход BeoSystem 2.

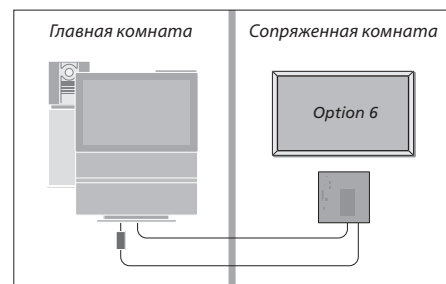

**Если BeoVision 4 подключается для использования в сопряженной комнате, в которой уже имеется другая подключенная аппаратура, например, акустические колонки, Вы должны запрограммировать BeoSystem 2 на «Option» 5.*

Управление оборудованием из сопряженной комнаты

Когда Вы находитесь в сопряженной комнате, Вы можете управлять всеми подключенными системами с помощью пульта Beo4.

Использование устройств, расположенных только в одной комнате...

Нажмите кнопку включения устройства, которое Вы хотите использовать

RADIO
A MEM
DTV

Управление устройством осуществляется в обычном порядке

Использование источника, находящегося в главной комнате – тип источника доступен в обеих комнатах...

Нажимайте до тех пор, пока на Beo4 не будет отображено LINK*

LIST
LINK

Нажмите кнопку включения устройства, которое Вы хотите использовать

TV

Управление устройством осуществляется в обычном порядке

Использование источника, находящегося в сопряженной комнате – тип источника доступен в обеих комнатах...

Нажмите кнопку включения устройства, которое Вы хотите использовать

TV

Управление устройством осуществляется в обычном порядке

Прослушивание звука в режиме стерео в сопряженной комнате...

Обычно звук, распределяемый с видеоисточника в главной комнате, например, с устройства Set-top box, передается в сопряженную комнату в режиме монозвучания. Но Вы можете выбрать и режим стереозвучания:

- > Например, нажмите **DTV** для включения устройства Set-top box, подключенного к системе главной комнаты.
- > Нажимайте **LIST** до тех пор, пока на Beo4 не будет отображено AV*.
- > Нажмите **DTV** еще раз, чтобы прослушивать стереозвук.

ВНИМАНИЕ! Во время использования данной функции распределение сигналов с других устройств главной комнаты в другие системы сопряженной комнаты невозможно!

Настройки включения воспроизведения по таймеру или перехода в режим ожидания по таймеру можно также выполнить на BeoVision 4 в сопряженной комнате. Они должны быть запрограммированы на системе в главной комнате, а на BeoVision 4 должна быть активирована функция таймера. Дальнейшую информацию см. в главе «Автоматическое включение и выключение BeoVision 4» на стр. 18 Руководства.



**Для вызова функции LINK или AV на дисплей Beo4 необходимо сначала добавить ее в список функций Beo4. Для дополнительной информации см. главу «Настройка Beo4» на стр. 32.*

Настройка Beo4

Кнопки Beo4 обеспечивают возможность прямого дистанционного управления многими функциями телевизора. Однако с помощью дисплея Beo4 Вы сможете управлять и рядом дополнительных функций.

Если на дисплее Beo4 отображен источник (например, TV или RADIO), то с помощью кнопки LIST Вы можете вызывать на дисплей дополнительные функции для управления данным источником, замещающие функции отсутствующих на Beo4 кнопок. Вы также можете включать дополнительные устройства, подключенные к BeoSystem 2.

Обратите внимание на то, что Beo4 содержит список всех дополнительных аудио- и видеофункций Bang & Olufsen, но вызванные на дисплей Beo4 дополнительные функции работают только в том случае, если они поддерживаются BeoVision 4.

Вы можете, тем не менее, выполнить «подгонку» списка функций Beo4 с учетом специфики Вашего телевизора и изменить очередность появления данных дополнительных функций на дисплее.

Настройка Beo4

Если у Вас уже есть пульт ДУ Beo4, Вы можете сконфигурировать его для совместного использования с BeoVision 4.

Нажмите и удерживайте кнопку режима ожидания •

Нажмите для перехода в режим настройки пульта Beo4 **LIST**

Затем отпустите обе кнопки. На дисплее будет отображено ADD? **ADD?**

Нажимайте до появления CONFIG? на Beo4 **LIST**
CONFIG?

Для перехода в режим выбора типа конфигурации нажмите **GO**

Нажимайте до появления VIDEO? на дисплее пульта Beo4 **LIST**
VIDEO?

Для перехода в режим настройки видеопараметров нажмите **GO**

Нажимайте до появления VIDEO1 на дисплее пульта Beo4* **LIST**
VIDEO1

Для сохранения конфигурации нажмите **GO**

В качестве подтверждения сохранения конфигурации на дисплее будет отображено STORED. Выход из режима настройки пульта Beo4 осуществляется автоматически **STORED**

**При отсутствии в конфигурации видео раздела VIDEO1 выберите AVANT.*

Добавление дополнительной «кнопки»

При добавлении новой функции в список Beo4 Вы можете вывести эту новую «кнопку» на дисплей Beo4.

Нажмите и удерживайте кнопку режима ожидания •

Для перехода в режим настройки пульта Beo4 нажмите **LIST**

Затем отпустите обе кнопки. На дисплее будет отображено ADD? **ADD?**

Нажмите для вызова списка доступных «кнопок», из которого можно производить добавление. На дисплее будет отображена мигающая первая «кнопка» **GO**

Для перемещения к концу или к началу списка всех дополнительных «кнопок» нажимайте **▲**
▼

Нажмите для добавления и поместите «кнопку» на позицию или... **GO**

...нажмите для добавления «кнопки» в другую позицию списка **1 – 9**

Будет отображено ADDED, указывающее на то, что «кнопка» добавлена. Выход из режима настройки пульта Beo4 осуществляется автоматически **ADDED**

Перемещение дополнительных «кнопок»

Вы также можете изменить очередность появления дополнительных «кнопок» при нажатии LIST.

Нажмите и удерживайте кнопку режима ожидания •

Для перехода в режим настройки пульта Beo4 нажмите LIST

Затем отпустите обе кнопки. На дисплее будет отображено ADD?

Нажимайте до появления MOVE? на дисплее пульта Beo4

Нажмите для вызова списка дополнительных «кнопок». Первая «кнопка» появится на дисплее

Для перемещения к концу или к началу списка дополнительных «кнопок» нажимайте ▲ ▼

Нажмите для перемещения и поместите отображаемую «кнопку» в начало списка или...

...нажмите для перемещения «кнопки» на другую позицию списка

Появится сообщение MOVED, указывающее на то, что «кнопка» перемещена. Выход из режима настройки пульта Beo4 осуществляется автоматически

•

LIST

ADD?

LIST

MOVE?

GO

▲

▼

GO

1 – 9

MOVED

Удаление дополнительной «кнопки»

Вы можете удалить любую из доступных дополнительных «кнопок», нажимая кнопку LIST.

Нажмите и удерживайте кнопку режима ожидания •

Для перехода в режим настройки пульта Beo4 нажмите LIST

Затем отпустите обе кнопки. На дисплее будет отображено ADD?

Нажимайте до появления REMOVE? на дисплее пульта Beo4

Нажмите для вызова списка дополнительных «кнопок». Первая «кнопка» появится на дисплее

Для перемещения к концу или к началу списка дополнительных «кнопок» нажимайте ▲ ▼

Нажмите для удаления «кнопки», отображенной на дисплее

Появится сообщение REMOVED, указывающее на то, что «кнопка» удалена. Выход из режима настройки пульта Beo4 осуществляется автоматически

•

LIST

ADD?

LIST

REMOVE?

GO

▲

▼

GO

REMOVED

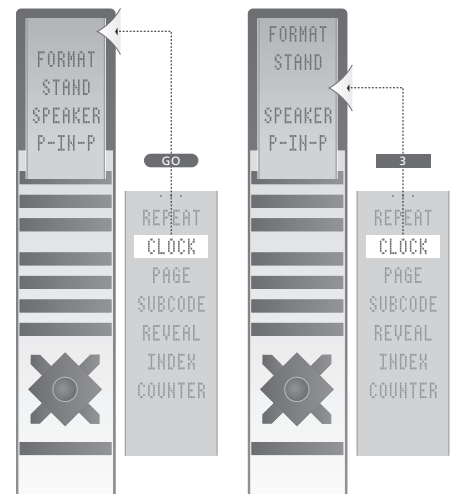

Добавление дополнительной «кнопки» в Beo4 в начало списка или на другую позицию.

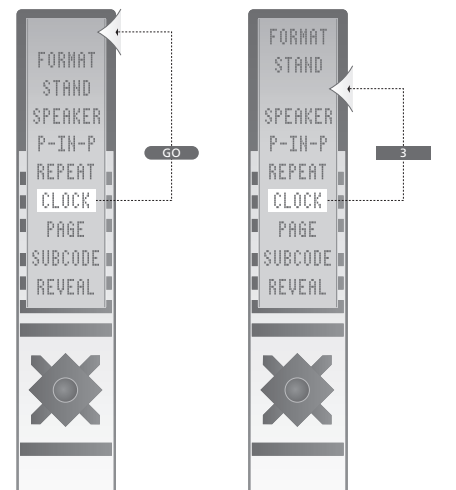

Перемещение дополнительной «кнопки» в начало списка или на другую позицию.

Экранные меню

В этой главе рассмотрена общая структура системы меню, для того чтобы помочь Вам разобраться с экранными меню, которые имеются в BeoVision 4.

В данном разделе Вы также найдете подробную информацию о конкретных меню, предлагающих множество настроечных и регулировочных опций.

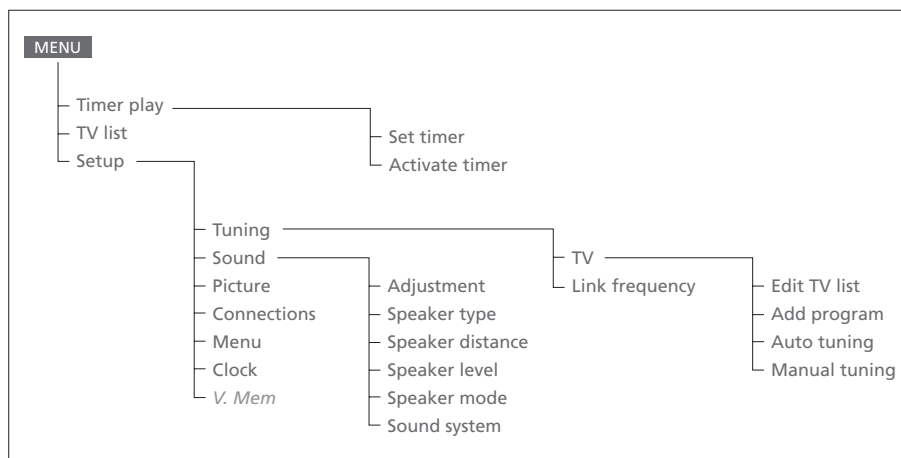

Расширенная система экранных меню. Наличие разделов меню серого цвета зависит от того, какие еще дополнительные функции доступны в Вашей системе. Нажмите MENU на Beo4 для вызова главного меню.

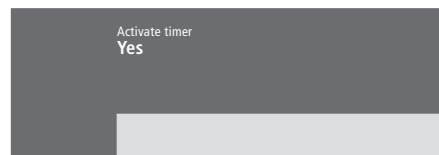
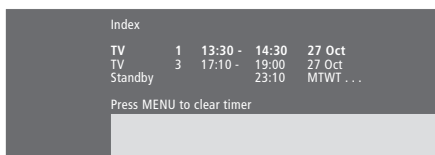
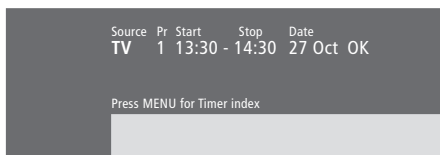

Что находится в меню **Set timer...**

Source

В зависимости от выбранного варианта опция Source указывает либо на включение и выключение определенного источника, либо на выключение системы. Варианты*:

TV

Включение телевизора.

V.Mem

Включение видеорекордера.

CD

Включение проигрывателя компакт-дисков.

A.Mem

Включение аудиорекордера.

Radio

Включение радиоприемника.

N.Music, N.Radio

Для воспроизведения музыки, которая хранится в Вашем персональном компьютере (ПК) или на радиосайтах в Интернете (при подключении ПК к BeoLink PC).

Standby

Выключение BeoVision 4. Обращаем Ваше внимание на то, что, если к BeoSystem 2 подключены другие совместимые видео- или аудиосистемы, они также будут выключены, даже если они запрограммированы Вами на воспроизведение.

Pr (Номер канала)

Выбор номера канала.

Start u Stop (Время начала и окончания)

Введите время включения и/или выключения системы. Если Вы выбрали в качестве источника Standby, то введите затем время до переключения в режим ожидания.

Date (дата) и Days (дни)

Укажите дату включения и/или выключения системы.

OK

При подсвечивании OK нажмите GO для сохранения настроек включения воспроизведения по таймеру или перехода в режим ожидания по таймеру.

*При наличии опции Radio опции CD и A.Mem также появляются в списке, независимо от того, подключены эти устройства или нет.

Что находится в меню **Timer index...**

Указатель таймера представляет собой список всех запрограммированных Вами таймеров.

- > Нажмите GO для редактирования настроек таймера, когда надпись Timer будет подсвечена.
- > Нажмите MENU для удаления настроек таймера, когда надпись Timer будет подсвечена.

Что находится в меню **Activate timer...**

- > Выберите Yes для активации Ваших таймеров и выберите No для выключения таймеров.



Что находится в меню *Edit TV list...*

После появления на экране списка ТВ каналов Вы можете выполнить несколько операций:

- Перенести ТВ каналы на новые позиции, чтобы изменить их очередность в списке ТВ каналов.
- Удалить ненужные ТВ каналы.
- Присвоить имя или переименовать Ваши ТВ каналы.

Для дополнительной информации см. главу «Редактирование настроенных ТВ каналов» на стр. 28 Руководства.

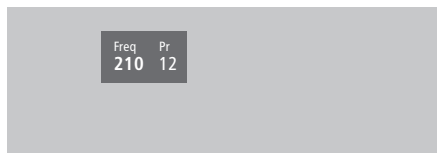

Что находится в меню *Add program...*

Freq (частота)

Отображает частоту в ходе операции

Add program.

Pr (номер канала)

Отображает номер канала в ходе операции *Add program.*

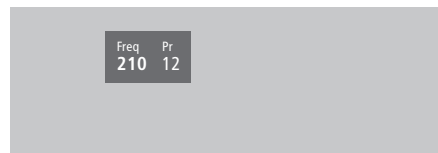

Что находится в меню *Auto tuning...*

Freq (частота)

Отображает частоту в ходе операции

Auto tuning.

Pr (номер канала)

Отображает номер канала в ходе операции *Auto tuning.*

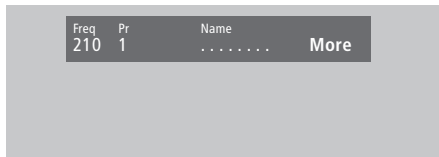

Что находится в первом меню

TV manual tuning...

Freq (частота)

Поиск останавливается на первом канале с приемлемым уровнем сигнала. Если Вы знаете точную частоту, введите ее с помощью цифровых кнопок пульта Beo4.

(System)

Если в меню появляется параметр System (Система), то перед началом настройки убедитесь в том, что на экране указана правильная система вещания.

Pr (номер канала)

Введите номер (1–99), под которым Вы хотите сохранить канал.

Name

Название, под которым сохраненный канал будет появляться в списке ТВ каналов. Название может содержать до восьми символов, включая буквы A–Z, цифры и точку. Для дополнительной информации см. главу «Присвоение имени настроенным каналам» на стр. 30 Руководства.

More

При необходимости введения дополнительной информации переместите курсор на **More** и нажмите кнопку GO. На экране появляется второе меню ручной настройки.

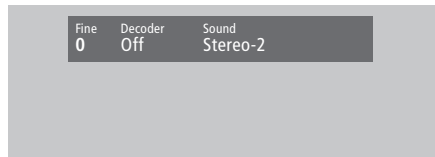

Что находится во втором меню

TV manual tuning...

Fine (точная настройка)

Телевизор автоматически настраивается на прием наилучшего изображения. Однако соседние каналы могут приводить к незначительному искажению изображения, что устранимо с помощью функции точной настройки. Точная настройка выполняется в диапазоне от +8 до -8.

Decoder

Если Вы подключили только один декодер, Вы можете выбрать значение *On* (Вкл.) или *Off* (Выкл.). Если Вы подключили два декодера к BeoSystem 2, Вы можете выбрать *Dec1* (Дек1), *Dec2* (Дек2) или *Off* (Выкл.).

Sound (моно/стерео/язык)

Вещание ТВ каналов может осуществляться с различным звуковым сопровождением, Например, со стереофоническим или монофоническим звучанием или на нескольких языках.

Даже после сохранения определенного типа звукового сопровождения/языка Вы можете переключаться между различными типами звукового сопровождения/языка во время просмотра определенного ТВ канала. Для дополнительной информации о различных доступных типах звукового сопровождения см. главу «Изменение типа звукового сопровождения или языка» на стр. 9 Руководства.

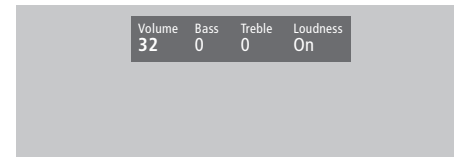

Что находится в меню Adjustment...

Volume

Громкость может регулироваться с шагом в 2 балла в диапазоне от 00 до 72.

Bass

Уровень нижних частот может регулироваться с шагом 1 в диапазоне от +6 до -6. 0 – нейтральное значение.

Treble

Уровень верхних частот может регулироваться с шагом 1 в диапазоне от +6 до -6; 0 – нейтральное значение.

Loudness

Данная функция может устанавливаться на *On* (Вкл.) или *Off* (Выкл.). Функция корректировки частот компенсирует недостаточную чувствительность человеческого уха к высоким и низким частотам. Она «усиливает» высокие и низкие частоты при пониженном уровне громкости для повышения динамичности звучания.

Subwoofer (может использоваться только в том случае, если Вы подключили к BeoSystem 2 низкочастотный громкоговоритель BeoLab 2). Может регулироваться с шагом 1 в диапазоне от +9 до -9; нейтральное значение – 0.



Что находится в меню *Speaker type...*

Front

Выберите из доступных вариантов акустические колонки, которые Вы подключили. Если акустические колонки не подключены, выберите *None (Нет)*.

Rear

Выберите из доступных вариантов акустические колонки, которые Вы подключили. Если акустические колонки не подключены, выберите *None (Нет)*.

Subwoofer

Укажите, подключен ли Вами низкочастотный громкоговоритель BeoLab 2. Возможные значения: *Yes (Да)* или *No (Нет)*.

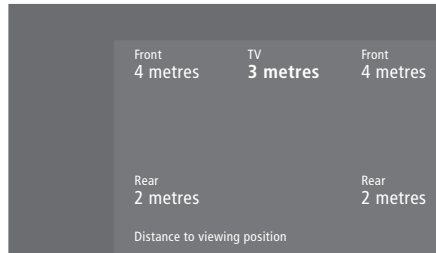

Что находится в меню *Speaker distance...*

Front

Выберите приблизительное расстояние в метрах по прямой линии между точкой просмотра и каждой акустической колонкой в отдельности.

Rear

Выберите приблизительное расстояние в метрах по прямой линии между точкой просмотра и каждой акустической колонкой в отдельности.

TV

Выберите приблизительное расстояние в метрах по прямой линии между точкой просмотра и BeoVision 4.

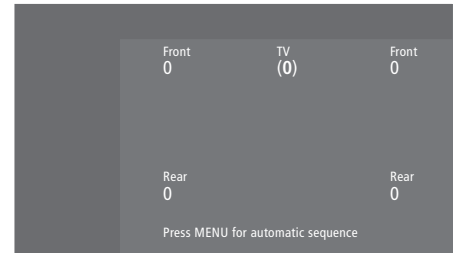

Что находится в меню *Speaker level...*

Front

Отрегулируйте уровень звука левой и правой передних акустических колонок.

Rear

Отрегулируйте уровень звука левой и правой задних акустических колонок.

Centre

Отрегулируйте уровень звука центральных акустических колонок.

– две опции контроля очередности звучания акустических колонок

Manual (включено по умолчанию)

При выборе ручного контроля очередности звук подается на колонку, которая выбрана Вами в меню. Затем Вы можете по желанию отрегулировать звук.

Automatic

Если Вы выбрали автоматическую последовательность, звук автоматически «переходит» к следующей акустической колонке через каждые 2–3 секунды. Для регулировки уровня звука Вы должны перевести курсор на первую регулируемую акустическую колонку.

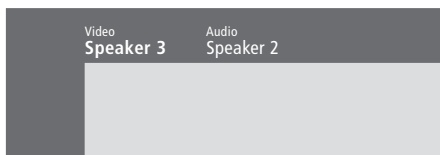

Что находится в меню *Speaker mode...*

Video

Вы можете заранее установить режим работы акустической колонки для видеоисточников. Варианты:

Speaker 3... Активны центральные колонки, передние колонки и низкочастотный громкоговоритель BeoLab 2.

Speaker 5... Объемное звучание из всех акустических колонок, включая низкочастотный громкоговоритель BeoLab 2. Для каналов со звуком в формате Surround Sound.

Audio

Вы можете заранее установить режим работы акустической колонки для подключенных аудиоисточников. Варианты:

Speaker 2... Стереозвук из двух передних колонок. Низкочастотный громкоговоритель BeoLab 2 активен.

Speaker 4... Улучшенный стереозвук из передних и задних акустических колонок. Низкочастотный громкоговоритель BeoLab 2 активен.

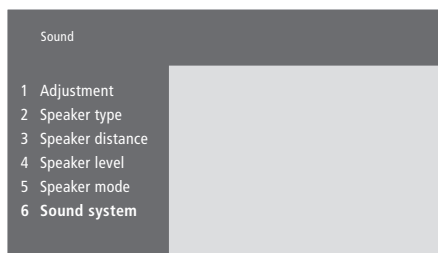

Что находится в меню *Sound system...*

В данном меню могут появляться следующие системы звукового сопровождения: DOLBY 3 STEREO, DOLBY PRO LOGIC, DOLBY DIGITAL, DOLBY D + PRO LOGIC, DTS DIGITAL SURROUND, MONO/STEREO.

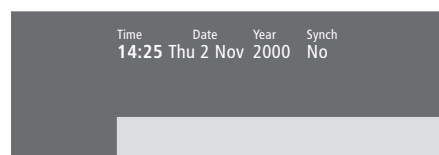

Что находится в меню *Clock...*

Time

Указывает время. Вы можете ввести текущее время с помощью цифровых кнопок на Beo4.

Date

Указывает день недели и дату.

Year

Указывает год.

Synch

Для синхронизации встроенных часов по телетексту.

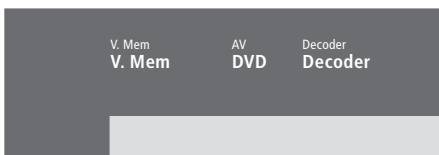

Что находится в меню **Connections...**

V.Mem

V.Mem... для видеорекордера Bang & Olufsen
DVD... для проигрывателя DVD
STB (DTV), STB (V.AUX)... для устройства Set-top box*
None... если к разъему не подключены никакие устройства

AV

DVD... для проигрывателя DVD
DVD (YPbr)... для проигрывателя DVD, подключенного к разъему VGA-IN на BeoSystem 2.
STB (DTV), STB (V.AUX)... для устройства Set-top box*
V.AUX... для других устройств
Non B&O V.TP2... для видеорекордера других изготовителей (не Bang & Olufsen)
DVD2... для второго проигрывателя DVD или видеорекордера
DVD2 (YPbr)... для второго проигрывателя DVD или видеорекордера, подключенного к разъему VGA-IN на BeoSystem 2
S-VHS V.TP2... для видеоманитфона типа Super-VHS
Decoder(2)... для второго декодера.
 Подсоедините Ваш основной декодер к разъему DECODER
None... если к разъему не подключены никакие устройства

Decoder

Decoder(1)... для основного декодера или расширительного блока
STB (DTV), STB (V.AUX)... для устройства Set-top box*
STB (DTV/YPbr), STB (AUX/YPbr)... для устройства Set-top box, подключенного к разъему VGA-IN на BeoSystem 2*
PC (VGA)... для ПК, подключенного к разъему VGA-IN на BeoSystem 2
V.AUX... для оборудования других изготовителей (не Bang & Olufsen)
Non B&O V.TP2... для видеорекордера других изготовителей (не Bang & Olufsen)
None... если к разъему не подключены никакие устройства

**ПРИМЕЧАНИЕ. Выберите (DTV) для основного устройства Set-top box и (V.AUX) или (AUX) для второго устройства Set-top box.*

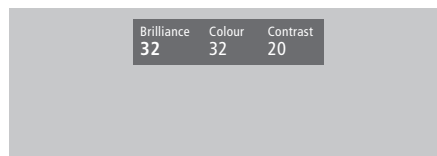

Что находится в меню **Picture...**

Brilliance

Яркость может регулироваться с шагом в два балла в диапазоне от 00 до 62; нейтральное значение – 32.

Colour

Интенсивность цвета может регулироваться с шагом в два балла в диапазоне от 00 до 62; нейтральное значение – 32.

Contrast

Уровень контрастности изображения может регулироваться с шагом в один балл в диапазоне от 00 до 62; нейтральное значение – 44.

Для видеоустройств, рассчитанных на прием сигнала NTSC, предусмотрен четвертый регулируемый параметр – Tint (цветовой тон или оттенок).

BeoLink

- BeoVision 4 в сопряженной комнате – подключение, 30
- BeoVision 4 в сопряженной комнате – управление, 31
- Рабочая частота канала сопряжения, 29
- Разъем для осуществления соединения с сопряженными комнатами - Master Link, 28
- Распределение звука и изображения, 28
- Системный модулятор, 29
- Соединения с сопряженными комнатами, 28

Pin-код

- Активация системы защиты pin-кодом, *Руководство стр. 22*
- Забыли свой Pin-код?, *Руководство стр. 23*
- Изменение или удаление Вашего pin-кода, *Руководство стр. 22*
- Использование pin-кода, *Руководство стр. 23*

Акустические колонки

- Выбор акустических колонок для звукового сопровождения фильмов, *Руководство стр. 10*
- Калибровка уровня звука, 16
- Подключение акустических колонок, 14
- Размещение внешних акустических колонок, 13
- Установка расстояний до колонок, 15
- Установка режима работы акустической колонки, задаваемого по умолчанию, 17
- Что находится в меню *Speaker distance*, 38
- Что находится в меню *Speaker level*, 38
- Что находится в меню *Speaker mode*, 39
- Что находится в меню *Speaker type*, 38

Видеокамера

- Копирование записи с видеокамеры, 12
- Подключение видеокамеры, 12
- Просмотр записи с видеокамеры на BeoVision 4, 12

Декодер

- Панели разъемов, 9–12
- Подключение AV или RF декодера, 21
- Подключение двух декодеров, 21

Домашний кинотеатр

- Выбор акустических колонок для звукового сопровождения фильмов, *Руководство стр. 10*
- Полноэкранное изображение, *Руководство стр. 11*

Звук

- Выбор акустических колонок для звукового сопровождения фильмов, *Руководство стр. 10*
- Вызов на дисплей названия активной системы звукового сопровождения, *Руководство стр. 37*
- Изменение типа звукового сопровождения или языка, *Руководство стр. 9*
- Калибровка уровня звука, 16
- Комбинации акустических колонок, *Руководство стр. 10*
- Регулировка громкости, нижних и верхних частот или баланса, *Руководство стр. 36*
- Регулировка громкости или отключение звука, *Руководство стр. 9*
- Установка режима работы акустической колонки, задаваемого по умолчанию, 17
- Что находится в меню *Adjustment*, 37

Изображение

- Картинка-и-картинке, *Руководство стр. 14*
- Регулировка яркости, цвета и контрастности, *Руководство стр. 35*
- Полноэкранное изображение, *Руководство стр. 11*
- Что находится в меню *Picture*, 40

ИК-приемник

- Обеспечение работы Beo4 – подключение ИК-приемника, *Руководство стр. 6*

Индикация дисплея и меню

- Выводимая на дисплей информация и меню, *Руководство стр. 5*
- Экранные меню, 34–40
- Экранный дисплей, *Руководство стр. 5*

Контакты

- Как связаться с Bang & Olufsen, *Руководство стр. 42*

Настройка

- Добавление новых каналов, *Руководство стр. 27*
- Перенос настроенных каналов, *Руководство стр. 29*
- Поиск доступных для приема каналов, *Руководство стр. 26*
- Присвоение названия настроенным каналам, *Руководство стр. 30*
- Регулировка настроенных ТВ каналов, *Руководство стр. 28*
- Удаление настроенных каналов, *Руководство стр. 31*
- Что находится в меню *Add program*, 36
- Что находится в меню *Auto tuning*, 36
- Что находится в первом меню *TV manual tuning*, 37
- Что находится во втором меню *TV manual tuning*, 37

Наушники

- Панель быстрого подключения на BeoSystem 2, 12

Объемное звучание

- Выбор акустических колонок для звукового сопровождения фильмов, *Руководство стр. 10*
- Панель разъемов для подключения акустических колонок и цифрового входа, 10
- Подключение акустических колонок – объемное звучание, 13–17

Панели разъемов

- Дополнительные разъемы, 10
- Панель быстрого подключения на BeoSystem 2, 12
- Панель разъемов акустических колонок и цифрового входа, 10
- Панель разъемов – плазменный экран, 11
- Подключение дополнительного оборудования, 18
- Разъемы для подключения аудио/видеоустройств и антенны, 9

ПК

- Получение доступа к ПК, 23
- Подключение ПК, 22
- Регистрация ПК, 23

Плазменный экран

- Обращение с экраном, 4
- Подключение экрана к BeoSystem 2, 7
- Разъемы, 9
- Уход и обслуживание, 8

Подключения

- Аудиосистема – подключение к BeoSystem 2, 26
- Декодер – AV или RF декодер, 21
- Декодер – Два декодера, 21
- Дополнительное видеоборудование, 18
 - Расширительный блок AV 2, видеомагнитофон, проигрыватель DVD, игровая приставка, видеокамера и т.п.
- Наушники, 12
- Панели разъемов, 9–12
- Панель быстрого подключения на BeoSystem 2, 12
- Подключение акустических колонок, 13
- Подключение экрана к BeoSystem 2, 7
- Подсоединение антенны и подключение к сети, 7
- Регистрация и использование дополнительного видеоборудования, *Руководство стр. 32*
- Соединение Set-top box – AV, 19
- Соединение Set-top box ИК-передатчик, 19
- Соединения с сопряженными комнатами, 28
- Устройство Set-top box – Альтернативное подключение устройства Set-top box, 20
- Что находится в меню *Connections*, 40

Пульт дистанционного управления Beo4

- Добавление «кнопки» в список Beo4, 32
- Управление дополнительным оборудованием с помощью Beo4, *Руководство стр. 32*
- Замена батарей в Beo4, 8
- Знакомство с BeoVision 4 и Beo4, *Руководство стр. 4*
- Настройка Beo4, 32
- Перемещение дополнительных «кнопок», 33
- Применение пульта Beo4, *Руководство стр. 4*
- Удаление «кнопки» из списка Beo4, 33

Размещение

- Размещение BeoVision 4, 4
- Размещение внешних акустических колонок, 13

Сигналы высокого разрешения (HD)

- Получение доступа к HD источникам, 23
- Подключение устройства-источника сигналов высокого разрешения, 22
- Регистрация источников сигналов высокого разрешения, 23

Соединение Master Link

- BeoVision 4 в сопряженной комнате, 30
- Подключение и управление аудиосистемой, 26
- Распределение звука и изображения с помощью BeoLink, 28

Субтитры

- Включение функции субтитров телетекста, *Руководство стр. 13*

Таймер

- Автоматическое включение и выключение BeoVision 4, *Руководство стр. 18*
- Активация функции включения воспроизведения по таймеру, *Руководство стр. 18*
- Воспроизведение по таймеру при помощи телетекста, *Руководство стр. 19*
- Настройка часов, *Руководство стр. 38*
- Просмотр, редактирование или удаление таймера, *Руководство стр. 19*
- Что находится в меню *Activate timer*, 35
- Что находится в меню *Set timer*, 35

ТВ каналы

- Выбор ТВ канала, *Руководство стр. 8*
- Вызов списка ТВ каналов, *Руководство стр. 8*
- Добавление новых каналов, *Руководство стр. 27*
- Перенос настроенных каналов, *Руководство стр. 29*
- Поиск доступных для приема каналов, *Руководство стр. 26*
- Присвоение названия настроенным каналам, *Руководство стр. 30*
- Регулировка настроенных ТВ каналов, *Руководство стр. 28*
- Удаление настроенных каналов, *Руководство стр. 31*
- Что находится в меню *Edit TV list*, 35

Телетекст

- Включение функции субтитров телетекста, *Руководство стр. 13*
- Обновленные страницы телетекста, *Руководство стр. 16*
- Основные функции телетекста, *Руководство стр. 12*
- Переход на страницу с помощью функции *Fasttext*, *Руководство стр. 17*
- Сохранение любимых страниц телетекста в памяти, *Руководство стр. 12*
- Телетекст – крупный, смешанный, отображение скрытого текста, *Руководство стр. 16*

Устройство Set-top box

- Альтернативное подключение устройства Set-top box, 20
- Меню устройства Set-top Box Controller, *Руководство стр. 23*
- Работа с устройством Set-top box, *Руководство стр. 20*
- Соединение Set-top box – AV, 19
- Соединение Set-top box – ИК-передатчик, 19

Уход и обслуживание

- BeoVision 4, 8
- Замена батарей в Beo4, 8

Формат

- Как выбрать формат изображения, *Руководство стр. 11*

Часы

- Настройка встроенных часов, *Руководство стр. 38*
- Что находится в меню *Clock*, 39

Язык

- Изменение типа звукового сопровождения или языка, *Руководство, стр. 9*

Технические данные, функции и порядок их использования могут быть изменены без предварительного уведомления.

